

# Machines de bureau, conférence et télécommunication

Calculatrices.....154-169

Piles, éclairage portatif.....170-175

Téléphonie - micro-casques.....176-180

Enregistreurs numériques -  
machine à dicter.....181-183

Projecteurs - écrans de projection.....184-188

Plastifieuses et consommables.....189-198

Perforelieurs et consommables.....199-207

Rogneuses, cisailles et massicots.....208-212

Destructeurs de documents.....213-226

Étiqueteuses - Imprimante à carte et étiquettes -  
pincettes à étiqueter et consommables.....227-244



# KINEON

Exclusive to **adveo**



Conservez vos données  
confidentielles en toute sécurité.

**KINEON, MADE TO WORK FOR YOU**

[www.kineon.eu](http://www.kineon.eu)

1 année de garantie offerte. Inscrivez-vous sur [www.kineon.eu](http://www.kineon.eu) et prolongez votre garantie de 2 à 3 ans sans frais supplémentaires.



## CALCULS DE HAUTE PRÉCISION MADE TO WORK FOR YOU

### CALCULATRICE DE POCHE DX-310

- Double alimentation (pile/solaire)
- Dimensions : 98 x 60 x 8,5 mm

Calculatrice de poche petit format pratique. Pile L1130 – LR 54 (incluse).

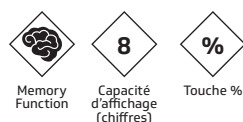

901542

### CALCULATRICE DE BUREAU KC-530

- Double alimentation (pile/solaire)
- Dimensions : 50 x 85 x 33 mm

Mini calculatrice de bureau à écran incliné. Pile L1130 – LR 54 (incluse).

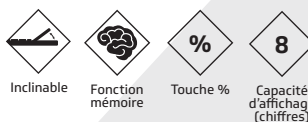

901544

### CALCULATRICE DE BUREAU DX-340

- Double alimentation (pile/solaire)
- Dimensions : 139 x 106 x 29 mm

Calculatrice de bureau semi-professionnelle à écran incliné. Pile L1130 – LR 54 (incluse).

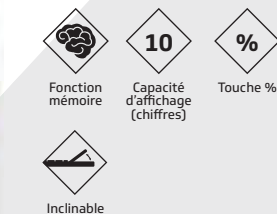

901545

### CALCULATRICE DE BUREAU DX-350

- Double alimentation (pile/solaire)
- Dimensions: 181,5 x 135 x 41 mm

Calculatrice de bureau professionnelle à écran incliné. Pile L1130 – LR 54 (incluse).

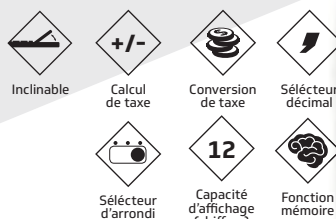

901546

### CALCULATRICE IMPRIMANTE PROFESSIONNELLE D69 PLUS

- Double alimentation (pile/solaire)
- Dimensions : 17,2 x 10,7 x 2,9 mm

Calculatrice imprimante professionnelle à écran incliné. Vitesse d'impression 3,6 lignes/secondes. Impression bicolore noir et rouge. Pile CR2032 et adaptateur (inclus).

901559

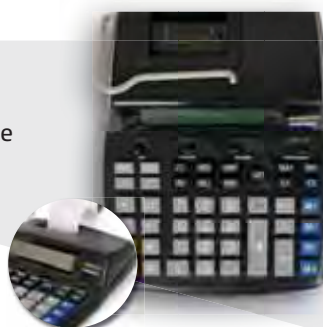

RETROUVEZ LES CONSOMMABLES EN PAGE 264

\* 1 année de garantie offerte. Inscrivez-vous sur [www.kineon.eu](http://www.kineon.eu) et prolongez votre garantie de 2 à 3 ans sans frais supplémentaires.



## GAGNEZ EN VITESSE ET EN PRODUCTIVITÉ MADE TO WORK FOR YOU

### CALCULATRICE DE BUREAU KC-423T CSM

- Double alimentation (pile/solaire)
  - Dimensions: 191,5 x 140 x 46,5 mm
- Calculatrice de bureau à écran incliné.  
Pile L1130 - LR 54 (incluse).



901547



### CALCULATRICE DE BUREAU 418

- Double alimentation (pile/solaire)
  - Dimensions: 17,2 x 10,7 x 2,9 mm
- Calculatrice de bureau professionnelle inclinable.  
Pile L1131 -LR54 (incluse).

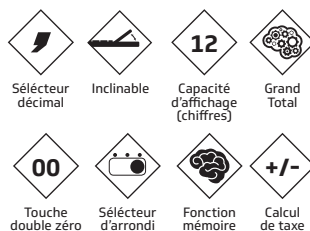

901549



### CALCULATRICE SCIENTIFIQUE KC-S17

- Alimentation à pile uniquement
  - Dimensions: 123 x 72 x 15 mm
- Calculatrice scientifique 56 fonctions avec racine carrée. Idéale de la 6ème à la 3ème. Couvercle de protection. 2 piles LR1130- LR54 (incluses).

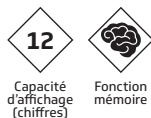

901552



### CALCULATRICE DE BUREAU M05GN ECO

- Énergie solaire uniquement
- Dimensions: 151 x 93 x 21,5 mm

Calculatrice de bureau semi-professionnelle à écran incliné. Écologique et respectueuse de l'environnement. Calculs principaux comme pourcentage et carré racine.



901555



### CALCULATRICE IMPRIMANTE P25

- Alimentation à pile ou adaptateur (en option)
- Dimensions: 206 x 105,5 x 51 mm

Calculatrice imprimante petit format à écran incliné. Vitesse d'impression 2,01 lignes/secondes. Impression en noir. Adaptateur en option ou 4 piles AA (non incluses).

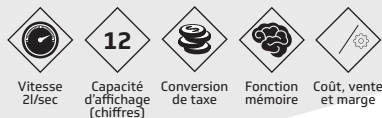

901557 P25



Adaptateur  
151597



RETROUVEZ LES  
CONSOMMABLES  
EN PAGE 264 ET 25

\* 1 année de garantie offerte. Inscrivez-vous sur [www.kineon.eu](http://www.kineon.eu) et prolongez votre garantie de 2 à 3 ans sans frais supplémentaires.

## CALCULATRICES DE BUREAU



Couleurs d'impression :

**NOIR ROUGE**

### MP1211-LTSC

*Calculatrice à 12 chiffres avec impression pour un usage intensif*

- Vitesse d'impression : 4.3 l/s
- Fonctions de calcul de taxes et de rentabilité, et de conversion de devises, fonction charge
- Sélection des décimales (+02346F) et des arrondis
- Écran bicolore (nombres positifs : en vert / nombres négatifs : en rouge)
- Système d'alimentation à faible consommation, interrupteur d'alimentation (norme ErP)

822693



**Eco friendly**

Couleurs d'impression :

**BLEU ROUGE**

### MP120-MG-ES II

*Calculatrice 12 chiffres avec impression par rouleau encreur*

- Vitesse d'impression 2,0l/s
- Écran bicolore (nombres positifs : en vert / nombre négatifs : en rouge)
- Fonctions de calcul de taxes, de rentabilité et de conversion de devises
- Sélection des décimales (+01234F)

385786



## CALCULATRICES TRANSPORTABLES

Couleurs d'impression :

**BLEU**

**Eco friendly**

### P1-DTSC II

*Calculatrice compacte 12 chiffres avec impression 100% nomade*

- Vitesse d'impression 2,0l/s
- Fonctions de calcul de taxes, de rentabilité et de conversion de devises
- Sélection des décimales (+0234F) et des arrondis
- Adaptateur secteur fourni

392196



Couleurs d'impression :

**BLEU ROUGE**

**Eco friendly**

### P23-DTSC II

*Calculatrice portable 12 chiffres avec impression*

- Vitesse d'impression 2,0l/s
- 2 couleurs d'impression : vert et rouge
- Fonctions de calcul de taxes, de rentabilité et de conversion de devises
- Sélection des décimales (+01234F)
- Adaptateur AD11 III en option

385787



## Guide des symboles

Double alimentation	Énergie solaire uniquement	Alimentation par pile uniquement	Secteur	Couverture rigide de protection 360°	Clavier de type ordinateur
Témoin de pile usée (Type AA / AAA)	Grand écran	Écran LCD incliné interne	Fonction Grand total	Touches moulées par injection double	Impression bicolore
Écran bicolore	Écran à angle droit	Écran réglable	Calcul de la valorisation/plus-value	Heure et calendrier	Économies d'énergie
Calcul de taxes	Conversion de devises	Calcul de rentabilité (prix coûtant, prix de vente, marge)	Fonction Change	Boîtier aluminium	Produit fabriqué en partie à partir de matériaux Canon recyclés
Piles					

**Gamme garantie 1 an**

**Hot Line 01 70 48 05 00**

Code	Référence	Chiffres	Type d'affichage	Alimentation	Batterie	Vitesse d'impression (l/s)	Couleur d'impression	Calcul de taxes	Calcul de rentabilité	Conversion de devises	Heure et calendrier	Décimale prédéfinie	GT	Compteur d'articles	%±	%	#	→	Touche 00/000	Cartouche d'encre	Papier en rouleau	Matériaux recyclés	Taille (mm)	Poids (g)	Prix
822693	MP1211-LTSC	12	Écran LCD bicolore	Câble secteur inclus	410037	4.3	2	✓	✓	✓	-	+02346F	✓	✓	✓	-	✓	✓	00/000	474100	MP-57	-	334 x 219 x 74,5	1400	83,50 € <sup>HT</sup>
385786	MP120-MG-ES II	12	Écran LCD bicolore	Câble secteur inclus	410037	2.0	2	✓	✓	✓	✓	+01234F	✓	✓	✓	-	✓	✓	00/000	289416	MP-57	✓	266 x 189 x 62	557	64,90 € <sup>HT</sup>
392196	P1-DTSC II	12	Écran LCD	Pile et adaptateur fournis	380101	2.0	1	✓	✓	✓	-	+0234F	-	-	✓	-	✓	-	-	289408	MP-57	✓	196 x 99 x 40	304	23,30 € <sup>HT</sup>
385787	P23-DTSC II	12	Écran LCD	Pile et adaptateur en option (380101)	380101	2.0	2	✓	✓	✓	✓	+01234F	-	✓	✓	-	✓	✓	00	289416	MP-57	✓	230 x 163 x 56	486	27,40 € <sup>HT</sup>

# Calculatrices à impression

Conçues pour une utilisation intensive. L'outil idéal pour les professionnels de la comptabilité, de la finance et du commerce.

**COST** / **SELL** / **MARGIN**

Cette fonction vous permet de calculer simplement vos coûts, prix de vente et vos marges.

Exemples			
Coût	Vente	Marge	Calcul
?	\$2000	30%	<b>ONICA</b> 2000 <b>SELL</b> 30 <b>MARGIN</b> → 1400
\$1500	?	20%	<b>ONICA</b> 1500 <b>COST</b> 20 <b>MARGIN</b> → 1875
\$1500	\$2000	?	<b>ONICA</b> 1500 <b>COST</b> 2000 <b>SELL</b> → 25



Des gammes complètes avec une conception réfléchie et écologique.  
Des calculatrices créées pour la famille et les professionnels.

Gamme garantie **1 an**

**Hot Line**  
01 70 48 05 00

## ENTRÉE DE GAMME

Excellent rapport qualité-prix.

Eco friendly



**AS-1200**

*Calculatrice de bureau  
12 chiffres grande taille*

- Fonction Valorisation/plus-value et Inversion
- Mémoire de total général
- Écran LCD incliné fixe
- Double alimentation (pile/solaire)

215596



Eco friendly



**AS-120**

*Mini-calculatrice  
de bureau à 12 chiffres*

- Fonction Valorisation/plus-value et Inversion
- Mémoire de total général

215603



Eco friendly



**AS-8**

*Calculatrice de poche  
8 chiffres économique*

- Couvercle rigide pivotant vers le haut sur 360°

225978



## GAMME PROFESSIONNELLE

Toutes les fonctions nécessaires au négoce.

Eco friendly

**KS-1220TSG**

*Calculatrice de bureau pour un usage commercial*

- Capacité de 12 chiffres
- Fonctions de calcul Business
- Touches de calcul de taxes
- Écran LCD inclinable

313132



Eco friendly

**TS-1200-TSC**

*Calculatrice de bureau à 12 chiffres avec écran inclinable*

- Calculatrice écologique
- Alimentation double (pile et solaire)
- Conversion de devises
- Calcul de taxes
- Fonctions business : Coût et marges
- Jusqu'à 4 décimales

393426



NOUVEAUTÉ

Eco friendly

**LS-122TS**

*Calculatrice 12 chiffres  
pour commerciaux nomades*

- Fonctions de calcul de taxe et de rentabilité
- Mise hors tension automatique
- Fonctions business : Coût et marges

393427



NOUVEAUTÉ

Eco friendly

**LS-10TEG**

*Calculatrice de poche  
10 chiffres polyvalente*

- Calcul de taxes
- Conversion de devises
- Couvercle rigide à rotation sur 360°
- Affichage confortable
- Orientée business et voyage

336035





## GAMME COULEUR

Nouvelle génération au design et aux couleurs détonantes, soucieuse de l'environnement.



### LS-100K

*Mini calculatrice 10 chiffres élégante et colorée*

- En partie fabriquée à partir de matériaux Canon recyclés
- Double alimentation: solaire et à pile
- Fonctions grand total et calcul de taxe
- Design modern et coloré

**704696** Bleu  
**704697** Vert  
**704699** Orange  
**704698** Rose



### LS-123K

*Calculatrice de bureau design et colorée*

- Grand écran 12 chiffres
- Calcul de taxes
- Mémoire de total général
- Boîtier ultra-plat et coloris à la mode

**309645** Bleu  
**309648** Vert  
**309652** Rose  
**309653** Orange  
**233768** Violet  
**383271** Turquoise



Code	Référence	Chiffres	Alimentation	Batterie	Décimale prédéfinie	Calcul de taxes	Calcul de rentabilité	Conversion de devises	Mémoire	%±	√	↺	→	Arrondi	Touche 00/000	Écran réglable / inclinable	Matériaux recyclés	Taille (mm)	Poids (g)
<b>215596</b>	AS-1200	12	Double alimentation	<b>848556</b>	+4320F	-	-	-	1	✓	✓	✓	✓	supérieur/5,4/ inférieur	00	Incliné fixe	✓	177 x 119 x 37	152
<b>215603</b>	AS-120 Noire	12	Double alimentation	<b>848556</b>	-	-	-	-	1	✓	✓	✓	✓	-	00	Incliné fixe	✓	145 x 100 x 33,5	108
<b>225978</b>	AS-8	8	Batterie	<b>848564</b>	-	-	-	-	1	✓	✓	-	-	-	-	-	✓	97 x 60 x 11,4	41
<b>313132</b>	KS-1220TSG	12	Double alimentation	<b>327054</b>	+43210F	✓	✓	-	1	✓	-	✓	✓	supérieur/5,4/ inférieur	00	Réglable	✓	178 x 109 x 16,3	178
<b>393426</b>	TS-1200-TSC	12	Double alimentation	<b>410037</b>	+43210F	✓	✓	✓	1	✓	-	✓	✓	5,4/inférieur	00	Réglable	✓	179 x 126,5 x 15,5	241
<b>393427</b>	LS-122-TS	12	Double alimentation	<b>410037</b>	-	✓	✓	-	1	✓	-	✓	✓	-	-	Angle droit	✓	147 x 106 x 22	128
<b>336035</b>	LS-10TEG	10	Double alimentation	<b>327054</b>	-	✓	-	✓	1	✓	-	-	-	-	-	-	✓	122x158,5 x 12 (ouverte) 122x78 x 14 (fermée)	92
<b>704696</b> <b>704697</b> <b>704699</b> <b>704698</b>	LS-100K Bleu LS-100K Vert LS-100K Orange LS-100K Rose	10	Double alimentation	<b>848556</b> <b>848556</b> <b>848556</b> <b>848556</b>	-	✓	-	-	1	✓	✓	✓	✓	-	00	Incliné fixe	✓	118x83x22	90
<b>309645</b> <b>309648</b> <b>309652</b> <b>309653</b> <b>233768</b> <b>383271</b>	LS-123K Bleue LS-123K Verte LS-123K Rose LS-123K Orange LS-123K Violet LS-123K Turquoise	12	Batterie et solaire	<b>848556</b> <b>848556</b> <b>848556</b> <b>848556</b> <b>848556</b> <b>848556</b>	-	✓	-	-	1	✓	✓	✓	✓	-	00	Incliné fixe	✓	145 x 104 x 25	119

DESIGN. ECO. BUSINESS  
Calculatrices fiables

# CITIZEN



## Calculatrices Citizen

Une marque innovante et de qualité  
sur laquelle on peut compter.

Depuis 1964, Citizen est la marque de choix pour les calculatrices dans le monde entier, fournissant une large gamme de produits fiables, hautement sophistiqués et innovants, conçus pour répondre à vos demandes.



CITIZEN SYSTEMS EUROPE GMBH



DESIGN. ECO. BUSINESS  
Calculatrices fiables



# CITIZEN



## CALCULATRICES ECOLOGIQUES

Citizen Eco Complete = Eco<sup>5</sup>.  
La génération d'avant garde des calculatrices réellement respectueuses de l'environnement, totalement écologiques et certifiées "Ange Bleu".

PROTÈGE LE CLIMAT.



[www.blauer-engel.de/uz116](http://www.blauer-engel.de/uz116)



NOUVEAU



[www.blauer-engel.de/uz116](http://www.blauer-engel.de/uz116)

Poche  
**ECC-110 Écologique**

- 8 chiffres
- Touche %
- Touche +/-
- Mémoire
- Racine carrée
- Alimentation solaire
- Certificat écologique "Ange Bleu"

**393425**

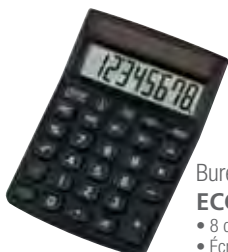

Bureau  
**ECC-210 Écologique**

- 8 chiffres
- Écran incliné
- Touche %
- Touche +/-
- Mémoire
- Racine carrée
- Alimentation solaire
- Certificat écologique "Ange Bleu"

**302172** Noir



Bureau  
**ECC-310 Écologique**

- 12 chiffres
- Inclinaison de l'écran réglable
- Marge automatique (MU)
- Grand Total
- Mémoire
- Racine carrée
- Alimentation solaire
- Certificat écologique "Ange Bleu"

**317155** Noir



## DESIGN DE QUALITE.

Un design tendance et original, des couleurs vives pour plus de plaisir au bureau et partout ailleurs.

EXIGEZ LA DIFFÉRENCE.



Poche  
**CPC-112 Poche plus**

- 12 chiffres
- Calcul de taxes
- Marge automatique (MU)
- Conversion de devises
- Alimentation solaire et à piles

**302221** Argent



Bureau  
**CDC-80 Allrounder**

- 8 chiffres
- Écran incliné
- Calcul de taxes
- Marge automatique (MU)
- Mémoire
- Alimentation solaire et à piles

**302236** Bleu

**302231** Noir

**302232** Argent

Code	Modèle	Couleur	chiffres	Alimentation	Batterie	Mémoire	MU	Calcul de taxes	+/-	→	√	€/\$/£/¥..	Dimensions (mm)	Poids (g)
<b>393425</b>	ECC-110	noir	8	Solaire	-	1	-	-	✓	-	✓	-	118 x 7 x 15	52
<b>302172</b>	ECC-210	noir	8	Solaire	-	1	-	-	✓	-	✓	-	143 x 102 x 30	102
<b>317155</b>	ECC-310	noir	12	Solaire	-	1	✓	-	✓	✓	✓	✓	184 x 133 x 34	186
<b>302221</b>	CPC-112	argent	12	Double Alimentation	<b>327054</b>	1	✓	✓	✓	-	✓	✓	120 x 72 x 9	52
<b>302231</b>	CDC-80BK	noir	8	Double Alimentation	<b>327054</b>	1	✓	✓	✓	-	✓	-	135 x 108 x 25	104
<b>302232</b>	CDC-80	argent	8	Double Alimentation	<b>848564</b>	1	✓	✓	✓	-	✓	-	135 x 108 x 25	104
<b>302236</b>	CDC-80BL	bleu	8	Double Alimentation	<b>327054</b>	1	✓	✓	✓	-	✓	-	135 x 108 x 25	104



## LA REFERENCE SUR VOTRE BUREAU

Optez pour nos nouvelles calculatrices aux multiples combinaisons !

OPTIMISEZ VOTRE PRODUCTIVITÉ AU BUREAU !

### BusinessLine

**NOUVEAU**

Bureau

#### CMB-1001BK

- 10 chiffres
- Touche %
- Touche +/-
- Mémoire
- Racine carrée
- Alimentation solaire et à piles

**393423**



Bureau

#### SDC-805BN

- 8 chiffres
- Touche %
- Touche +/-
- Mémoire
- Racine carrée
- Alimentation solaire et à piles

**282389**



Bureau

#### SDC-810BN

- 10 chiffres
- Touche %
- Touche +/-
- Mémoire
- Alimentation solaire et à piles

**282397**



Bureau

#### SDC-812BN

- 12 chiffres
- Touche %
- Touche +/-
- Mémoire
- Alimentation solaire et à piles

**282506**

### BusinessLine

**NOUVEAU**

Bureau

#### CDB-1401-BK

- 14 chiffres
- Évaluation des coûts
- Arrondis automatiques
- Marge automatique (MU)
- Alimentation solaire et à piles

**393420**



Bureau

#### SDC-444S

- 12 chiffres
- Double Mémoire
- Marge automatique (MU)
- Alimentation solaire et à piles

**282514**

### BusinessLine

### BusinessLine

**NOUVEAU**

**NOUVEAU**

Bureau

#### CDB-1201-BK

- 12 chiffres
- Évaluation des coûts
- Marge automatique (MU)
- Arrondis automatiques
- Alimentation solaire et à piles

**393419**



Bureau

#### CDB-1601-BK

- 16 chiffres
- Évaluation des coûts
- Arrondis automatiques
- Marge automatique (MU)
- Alimentation solaire et à piles

**393421**

Code	Modèle	Couleur	chiffres	Alimentation	Batterie	Mémoire	MU	+/-	→	√	Triple zéro	Écran incliné	Dimensions (mm)	Poids (g)
<b>393423</b>	CMB-1001-BK	noir	10	Double Alimentation	<b>848564</b>	1	-	✓	✓	✓	-	✓	137 x 102 x 31	90
<b>282389</b>	SDC-805BN	noir	8	Double Alimentation	<b>848564</b>	1	-	✓	-	✓	-	✓	124 x 102 x 25	82
<b>282397</b>	SDC-810BN	noir	10	Double Alimentation	<b>848564</b>	1	-	✓	✓	-	-	✓	124 x 102 x 25	94
<b>282506</b>	SDC-812BN	noir	12	Double Alimentation	<b>848564</b>	1	-	✓	✓	-	-	✓	124 x 102 x 25	94
<b>282514</b>	SDC-444S	noir	12	Double Alimentation	<b>848564</b>	2	✓	✓	✓	✓	-	✓	153 x 199 x 31	209
<b>393420</b>	CDB-1401-BK	noir	14	Double Alimentation	<b>848564</b>	2	✓	✓	-	✓	✓	✓	205 x 155 x 35	188
<b>393419</b>	CDB-1201-BK	noir	12	Double Alimentation	<b>848564</b>	2	✓	✓	-	✓	-	✓	205 x 115 x 35	188
<b>393421</b>	CDB-1601-BK	noir	16	Double Alimentation	<b>848564</b>	2	✓	✓	-	✓	✓	✓	205 x 115 x 35	188

DESIGN. ECO. BUSINESS  
Calculatrices fiables



# CITIZEN

Rend la vie  
colorée

Poche

### LC-110N

- 8 chiffres
- Touche %
- Mémoire
- Racine carrée
- Alimentation à piles

**385794** Bleu  
**385795** Rose  
**385798** Noir

Bureau

### SDC-450

- 8 chiffres
- Écran incliné
- Touche %
- Touche +/-
- Mémoire
- Racine carrée

• Alimentation solaire et à piles  
**385791** Bleu  
**385793** Rose



## POUR UN DESIGN ERGONOMIQUE

Les calculatrices à imprimante Citizen - optez pour une alliance technique et ergonomique. Citizen, le seul fabricant de groupes d'impression au monde.

**EXIGEZ LE MEILLEUR DU MEILLEUR.**



Imprimante

### CX-32N Base

- Impression 2 couleurs
- Conversion de devises
- Calcul de taxes
- Compteur de ligne
- Alimentation pile et sur secteur

**700703** Blanc  
**705520** Batterie



Imprimante

### CX-123N Base+

- Impression 2 couleurs
- Calcul de taxes
- Marge automatique (MU)
- Grand total
- Double mémoire
- Compteur de lignes

**302182** Blanc

Code	Modèle	Couleur	chiffres	Alimentation	Batterie	Secteur	Mémoire	MU	Calcul de taxes	+/-	-	√	€/\$/£/¥...	Contrôle et correction	Calcul de coût, vente et marge	Bloc encreur	Bobine papier	Dimensions (mm)	Poids (g)
<b>385798</b>	LC-110N	noir	8	Pile	<b>848564</b>	-	1	-	-	-	-	✓	-	-	-	-	-	87 x 58 x 12	31
<b>385794</b>	LC-110NBL	bleu	8	Pile	<b>848564</b>	-	1	-	-	-	-	✓	-	-	-	-	-	87 x 58 x 12	31
<b>385795</b>	LC-110NPK	rose	8	Double Alimentation	<b>848564</b>	-	1	-	-	-	-	✓	-	-	-	-	-	87 x 58 x 12	31
<b>385791</b>	SDC-450NBL	bleu	8	Double Alimentation	<b>848564</b>	-	1	-	-	-	✓	✓	-	-	-	-	-	120 x 87 x 22	52
<b>385793</b>	SDC-450NPK	rose	8	Double Alimentation	<b>848564</b>	-	1	-	-	-	✓	✓	-	-	-	-	-	120 x 87 x 22	52
<b>700703</b>	CX-32N	blanc/noir	12	Secteur et batteries alimenté	<b>705520</b>	✓	1	✓	✓	✓	-	-	✓	-	✓	<b>289416</b>	<b>295640</b>	226 x 147 x 68	410
<b>302182</b>	CX-123N	blanc/noir	12	Secteur alimenté	-	✓	2	✓	✓	✓	-	-	-	-	-	<b>289416</b>	<b>295640</b>	267 x 202 x 77	739

**NOUVEAU!**

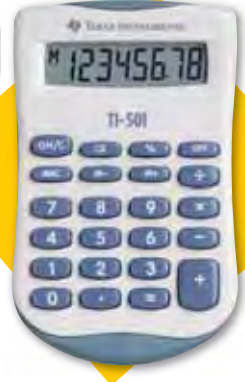

**A** "TI-501"  
393579



**B** "HL 820-VER"  
231080



**C** "SL-310UC"



386681 Noire    386680 Blanche    386677 Violette    386676 Orange    386675 Verte    386673 Bleue Clair    386671 Bleue    386672 Rose



**D** "SL-100 VER"  
231072

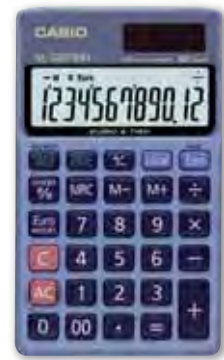

**E** "SL-310TER+ et SL-320TER+" **CASIO**  
826910 SL-310TER+    229173 SL 320TER+

Code	Modèle	Chiffres Euro Solaire	Piles <i>Energizer</i>	% Mémoires	Séparateur de milliers	Cost, sell, margin	Calcul, de taxe	Autres caractéristiques	Dimensions (mm)
<b>A 393579</b>	TEXAS TI-501	8	1 x LR54 (848564)	• •	•			écran SuperView™ très lisible	91 x 56 x 11
<b>B 231080</b>	CASIO HL820VER	8	1 x LR54 (848564)	• •	•			couvercle rotatif à 360°	104 x 62,5 x 10
<b>C 386681</b>	CASIO SL-310UC Noire	10	1 x LR1130 (848564)	• •	•		•	calcul de temps : heure, minutes, secondes	118 x 70 x 8
<b>C 386680</b>	CASIO SL-310UC Blanche	10	1 x LR1130 (848564)	• •	•		•	calcul de temps : heure, minutes, secondes	118 x 70 x 8
<b>C 386677</b>	CASIO SL-310UC Violette	10	1 x LR1130 (848564)	• •	•		•	calcul de temps : heure, minutes, secondes	118 x 70 x 8
<b>C 386676</b>	CASIO SL-310UC Orange	10	1 x LR1130 (848564)	• •	•		•	calcul de temps : heure, minutes, secondes	118 x 70 x 8
<b>C 386675</b>	CASIO SL-310UC Verte	10	1 x LR1130 (848564)	• •	•		•	calcul de temps : heure, minutes, secondes	118 x 70 x 8
<b>C 386673</b>	CASIO SL-310UC Bleue Clair	10	1 x LR1130 (848564)	• •	•		•	calcul de temps : heure, minutes, secondes	118 x 70 x 8
<b>C 386672</b>	CASIO SL-310UC Rose	10	1 x LR1130 (848564)	• •	•		•	calcul de temps : heure, minutes, secondes	118 x 70 x 8
<b>C 386671</b>	CASIO SL-310UC Bleue	10	1 x LR1130 (848564)	• •	•		•	calcul de temps : heure, minutes, secondes	118 x 70 x 8
<b>D 231072</b>	CASIO SL100VER	8	1 x LR54 (848564)	• •	•			pliable	55 x 91 x 10
<b>E 826910</b>	CASIO SL-310TER+	10	1 x LR54 (848564)	• •	•		•	touche double zéro	118 x 70 x 7,5
<b>E 229173</b>	CASIO SL-320TER+	12	1 x LR54 (848564)	• •	•		•	touche double zéro	118 x 70 x 8



Retrouvez les piles *Energizer* : page 172 à 175.



**A** "TI 503SV"  
604300 TEXAS INSTRUMENTS



**B** "TI 1706SV"  
798312 TEXAS INSTRUMENTS



**C** "TI 1726"  
532681 TEXAS INSTRUMENTS



**D** "TI 1795SV"  
798185 TEXAS INSTRUMENTS



**E** "MS-88 TER, MS-100 TER II et MS-120 TER II"  
229131 MS-88 TER II      229115 MS-100 TER II  
229107 MS-120 TER II



**F** "208X, 210X et 212X"  
076334 208X      077125 210X  
080621 212X



**G** "DF-120 BM"  
282370 CASIO



**H** "WM-320MT", "WD-320MT"  
 CASIO  
Résistantes à l'eau et à la poussière : indice de protection IP54.  
1 282303 WM-320MT      2 282311 WD-320MT



**I** "MS-20UC"  
 CASIO  
386693 ● Noire      386688 ● Verte  
386692 ○ Blanche      386685 ● Bleu clair  
386691 ● Violette      386684 ● Rose  
386689 ● Orange      386683 ● Bleu

Code	Modèle	Chiffres Euro Solaire	Piles <i>Energizer</i>	% Mémoires	Séparateur de milliers	Cost, sell, margin	Calcul, de taxe	Autres caractéristiques	Dimensions (mm)
<b>A 604300</b>	TEXAS TI503SV	8	1 x LR54 (848564)	• • •	•	•	•	grand affichage	121 x 79 x 20
<b>B 798312</b>	TEXAS TI 1706SV	8	• 1 x LR54 (848564)	• • •	•	•	•	couvercle de protection	114 x 81 x 26
<b>C 532681</b>	TEXAS TI1726	8	• 1 x LR54 (848564)	• • •	•	•	•	large écran	114 x 83 x 20
<b>D 798185</b>	TEXAS TI 1795SV	8	• 1 x LR54 (848564)	• • •	•	•	•	Touche racine carrée	140 x 121 x 26
<b>E 229131</b>	CASIO MS 88 TER II	8	• • 1 x LR54 (848564)	• • •	•	•	•	Ecran incliné	145 x 103 x 31
<b>E 229115</b>	CASIO MS 100 TER II	10	• • 1 x LR54 (848564)	• • •	•	•	•	Changement de signe	145 x 103 x 31
<b>E 229107</b>	CASIO MS 120 TER II	12	• • 1 x LR54 (848564)	• • •	•	•	•	Changement de signe	145 x 103 x 31
<b>F 076334</b>	IBICO 208X	8	• 1 x LR44 (848556)	• • •	•	•	•	ecran inclinable	106 x 133 x 26
<b>F 077125</b>	IBICO 210X	10	• 1 x LR54 (848564)	• • •	•	•	•	racine carrée	104 x 166 x 11
<b>F 080621</b>	IBICO 212X	12	• 1 x LR44 (848556)	• • •	•	•	•	racine carrée	190 x 140 x 32
<b>G 282370</b>	CASIO DF-120BM	12	• 1 x LR44 (848556)	• • •	•	•	•	touche double zéro	180 x 127 x 33
<b>H 282303</b>	CASIO WM-320MT	12	• 1 x CR2032 (410037)	• • •	•	•	•	clavier détachable et lavable	195 x 145 x 36
<b>H 282311</b>	CASIO WD-320MT	12	• 1 x CR2032 (410037)	• • •	•	•	•	clavier détachable et lavable	169 x 109 x 33
<b>I 386693</b>	CASIO MS-20UC Noire	12	• 1 x LR44 (848556)	• • •	•	•	•	heure, minutes, secondes	150 x 105 x 23
<b>I 386692</b>	CASIO MS-20UC Blanche	12	• 1 x LR44 (848556)	• • •	•	•	•	heure, minutes, secondes	150 x 105 x 23
<b>I 386691</b>	CASIO MS-20UC Violette	12	• 1 x LR44 (848556)	• • •	•	•	•	heure, minutes, secondes	150 x 105 x 23
<b>I 386689</b>	CASIO MS-20UC Orange	12	• 1 x LR44 (848556)	• • •	•	•	•	heure, minutes, secondes	150 x 105 x 23
<b>I 386688</b>	CASIO MS-20UC Verte	12	• 1 x LR44 (848556)	• • •	•	•	•	heure, minutes, secondes	150 x 105 x 23
<b>I 386685</b>	CASIO MS-20UC Bleu Claire	12	• 1 x LR44 (848556)	• • •	•	•	•	heure, minutes, secondes	150 x 105 x 23
<b>I 386684</b>	CASIO MS-20UC Rose	12	• 1 x LR44 (848556)	• • •	•	•	•	heure, minutes, secondes	150 x 105 x 23
<b>I 386683</b>	CASIO MS-20UC Bleu	12	• 1 x LR44 (848556)	• • •	•	•	•	heure, minutes, secondes	150 x 105 x 23



Retrouvez les piles *Energizer* : page 172 à 175.

# CALCULATRICES IMPRIMANTES

GARANTIE  
2  
ANS



## A "Summa 301"

Touche euros.  
218866



## B "HR-8RCE"

Touche double zéro.  
294158 Blanc

**CASIO**  
294141 Noir



## C "Summa 302 et 303"

Impression bicolore.  
218827 Summa 302

218850 Summa 303



## D "HR-150RCE" **CASIO**

Impression bicolore.  
294166



## E "1214X"

Impression bicolore. 13 taux de conversion.  
076393

**ibico**



## F "FR-2650 RC" **CASIO**

Fonction impression et après-impression.  
Impression bicolore.  
386699



## G "Logos 902 et 904T"

Ecran rétro-éclairé, impression bicolore.  
218773 902  
218801 904T



## H "FR-620RE", "DR-320RE" et "DR-420RE"

Fonction impression et après-impression. Affichage date et heure sur ticket.  
386697 FR 620 RE  
386698 DR 420 RE

**CASIO**  
386696 DR 320 RE



## I "1232X"

Ecran digitron.  
753484 1232X

**ibico**

Code	Modèle	Chiffres	%	Mémoires	Cost, sell, margin	Calcul de taxes	Correction du dernier terme	Vitesse d'impression	Alimentation	Adaptateur	Bloc encreur	Bobine papier	Dimensions (mm)
A 218866	OLIVETTI Summa 301	12	•	•	•	•	•	1,6l/s	4 x AA (293892)	fourni	289408	527526	191 x 97,7 x 42
B 294158	CASIO HR-8 RCE Blanc	12	•	•	•	•	•	2,0 l/s	4 x AA (293892)	635070	289408	580089	209 x 102 x 42
B 294141	CASIO HR-8 RCE Noir	12	•	•	•	•	•	2,0 l/s	4 x AA (293892)	635070	289408	580089	209 x 102 x 42
C 218827	OLIVETTI Summa 302	12	•	•	•	•	•	2,0 l/s	4 x AA (293892)	fourni	289416	700983	160 x 220 x 50
C 218850	OLIVETTI Summa 303	12	•	•	•	•	•	2,0 l/s	secteur	fourni	289416	700983	200 x 240 x 50
D 294166	CASIO HR-150RCE	12	•	•	•	•	•	2,0 l/s	4 x AA (293892)	635070	289416	580089	242 x 165 x 58
E 076393	IBICO 1214X	12	•	•	•	•	•	2,4 l/s	4 x AA (293892)	598853	289416	295640	218 x 152 x 55
F 386699	CASIO FR-2650RC	12	•	•	•	•	•	2,4 l/s	secteur	fourni	512697	580089	259 x 195 x 61
G 218773	OLIVETTI Logos 902	12	•	•	•	•	•	3,10 l/s	secteur	fourni	512697	580089	205 x 310 x 80
G 218801	OLIVETTI Logos 904T	14	•	•	•	•	•	10 l/s	secteur	fourni	thermique	512662	205 x 320 x 87
H 386696	CASIO DR-320RE	14	•	•	•	•	•	3,5 l/s	secteur	fourni	512697	580089	341 x 205 x 84
H 386697	CASIO FR-620RE	12	•	•	•	•	•	3,5 l/s	secteur	fourni	512697	580089	341 x 205 x 84
H 386698	CASIO DR-420RE	12	•	•	•	•	•	4,4 l/s	secteur	fourni	512697	580089	341 x 205 x 84
I 753484	IBICO 1232X	12	•	•	•	•	•	4,1 l/s	secteur	fourni	512697	580089	300 x 230 x 75



Retrouvez les piles **Energizer** : page 172 à 175.

## DICTIONNAIRES ÉLECTRONIQUES

**GARANTIE**  
2  
ANS



### A Dictionnaire Le Larousse de poche D800FR LEXIBOOK

Plus d'1 million de mots ! (estimation selon système de comptage identique aux autres marques). 44 000 mots racines issus du dictionnaire Le Larousse Pratique. Fonction loupe sur grand écran 4 lignes pour une lecture facile. Définitions claires, précises, complètes, jusqu'à 6 définitions par mot. Nature et genre des mots, pluriel de chaque mot. Dictionnaire des synonymes : plus de 170 000 synonymes et 61 000 contraires. Fonction grammaticale : 8 600 verbes conjugués sur 10 temps. Index pour recherche facile des mots. Résolution des jeux de lettres (mots croisés, anagrammes) et jeux du Pendu et du Méli-Mélo. Liste mémo, calculatrice, conversion Euro et métrique, horloge et aide à l'écran. Dimensions : 12 x 7,6 x 1,5 cm  
Poids : 209,8 g  
Fonctionne avec 1 pile CR2032 fournie.  
**705358**

**GARANTIE**  
2  
ANS



### B Dictionnaire de poche D600F LEXIBOOK

Fonction loupe pour une lecture plus facile (3 lignes géantes). 65 000 mots racines. Définition complète de tous les mots du dictionnaire, jusqu'à 6 définitions par mot. Correcteur d'orthographe des noms communs : plus de 3 millions de corrections. Dictionnaire des synonymes : plus de 250 000 propositions. Fonction grammaticale : 9 000 verbes conjugués sur 10 temps. Index permettant de rechercher les noms propres. Nature et genre des mots. Pluriel et genre contraire. Jeux du Pendu et du Méli-mélo. Résolution des jeux de lettres : mots croisés et anagrammes. Liste mémo permettant de noter certains mots afin d'en retrouver rapidement la définition. Convertisseur euro et métrique. Horloge, date et aide à l'écran. Dimensions : 12 x 7,4 x 1,4 cm.  
Fonctionne avec 1 pile CR2032 fournie.  
**383496**

## OUTILS DE PROGRAMMATION POUR CALCULATRICES TEXAS INSTRUMENTS



**NOUVEAU!**

### C Kit TI-Innovator™ Hub

**TEXAS INSTRUMENTS**

Kit TI-Innovator™ Hub avec TI LaunchPad™ Board pour projets STEM qui permet d'étendre les fonctionnalités des calculatrices graphiques Texas Instruments, afin de rendre la programmation et la science informatique accessibles à tous.

- Utilisation immédiate avec la TI-Nspire™ CX CAS et TI-83 Premium CE.
- Modules E/S disponibles pour étendre les fonctionnalités du système TI-Innovator™ : pour des projets associant des concepts scientifiques, de la programmation et des compétences en matière de codage.
- Utilisable avec une platine d'essais TI-Innovator™ pour réaliser des projets innovants : contient des résistors, des condensateurs, des DEL et d'autres composants servant à l'exploration des principes électroniques.
- Module de capteurs à ultrasons : permet de mesurer des distances en centimètres afin de les utiliser dans des projets de programmation et de STEM
- Bénéficiez de la technologie TI LaunchPad™, utilisée par ailleurs par les ingénieurs.

**383223** Kit TI-Innovator™ Hub

**383224** Pack module E/S

**383226** Pack platines d'essais

**383227** Module de capteur à distance à ultrasons



**NOUVEAU!**

### D Robot programmable TI-Innovator™ Rover

**TEXAS INSTRUMENTS**

TI-Innovator™ Rover est un robot programmable qui permet de mettre en place de nombreuses expériences ludiques et interactives autour de la programmation. Ce robot et ses nombreux capteurs intégrés sont entièrement contrôlés par le TI-Innovator™ Hub alimenté par sa batterie rechargeable. Le Rover possède 2 moteurs intégrés ainsi qu'un détecteur de couleurs, un gyroscope, un porte marqueur et un détecteur de mouvements. Utilisation immédiate avec la TI-Nspire™ CX CAS et TI-83 Premium CE.

Programmer avec TI-Innovator™ Rover :

- Idéal pour des projets tous niveaux en mathématiques, sciences et technologie
- Une manière ludique et dynamique d'enseigner la programmation aux élèves
- Programmes pré chargés pour une utilisation facile et immédiate

**392101**



Retrouvez les piles **Energizer** : page 172 à 175.

## CALCULATRICES PRIMAIRES



**NOUVEAU!**  
COLORIS

**CASIO**

### A "Petite FX"

La première calculatrice !

Capot de protection. Calculs et fonctions de base. Fonctionne avec 1 pile LR54 (848564).

Dimensions : 120 x 75 x 10,7 mm.

Poids : 70 g.

393434 Verte

030524 Bleue

030516 Rose



**TEXAS INSTRUMENTS**

### B "TI-106 II"

Ecran 2 lignes pour visualiser l'opération et son résultat en même temps.

Capot de protection. Calculs quotidiens pour toutes les classes du primaire. 4 opérations. Double alimentation solaire et piles LR54 (848564).

Dimensions : 118 x 68 x 13 mm.

Poids : 66 g.

604289



**TEXAS INSTRUMENTS**

### C "TI Primaire Plus"

Calculatrice exerciceur au calcul mental (fractions, divisions uclidiennes, opérateur constant...). Double alimentation solaire et pile CR2032 (410037).

Dimensions : 158 x 80 x 19 mm.

Poids : 120 g.

309520



**CASIO**

### D "FX Junior Plus"

Calcul identique à celui enseigné à l'école : parenthèses, priorités, divisions euclidiennes... Fonctionne avec 1 pile AA (293892).

Dimensions : 155 x 78 x 20 mm.

Poids : 115 g.

248774

## CALCULATRICES, SCIENTIFIQUES / COLLÈGE



**TEXAS INSTRUMENTS**

### E "TI-Collège Plus Solaire"

Idéale de la 6ème à la 3ème. Menu et touches en Français. Affiche jusqu'à 5 lignes en fonction des menus. Double alimentation solaire et pile. Couverture de protection et 1 pile CR2032 fournie.

Dimensions : 155 x 82 x 19 mm.

Poids : 120 g.

779872



**CASIO**

### F "FX-92+ Spéciale Collège"

Menu algorithmique intégré. Ecriture naturelle en 2D, tableau de valeur, écran LCD HD 5 lignes, équations et statistiques. Livrée avec couvercle. Fonctionne avec 1 pile AAA (705524).

Dimensions : 166 x 77 x 14 mm.

Poids : 100 g.

792196

## CALCULATRICE GRAPHIQUE / LYCÉE ET ÉTUDES SUPÉRIEURES



**TEXAS INSTRUMENTS**

### G "TI-36X Pro"

Ecran de 4 lignes avec écriture naturelle. Fonctions essentielles en accès direct. Double alimentation solaire et 1 pile CR2032 (410037).

Dimensions : 155 x 82 x 19 cm.

Poids : 115,3 g.

558851



**TEXAS INSTRUMENTS**

### H "TI-82 Advanced"

Mode examen intégré : restriction d'accès à la mémoire utilisateur pendant l'examen. Toutes les fonctionnalités essentielles pour le lycée : représentation graphique, probabilités et statistiques, programmation, calculs matriciels... Large écran et double alimentation. Livrée avec un câble USB, fonctionne avec 4 piles AAA (705524) + 1 pile bouton CR2032 (410037).

Dimensions : 192,5 x 89,5 x 27 mm.

Poids : 243 g.

702868



Retrouvez les piles **Energizer** : page 172 à 175.





## CALCULATRICES GRAPHIQUE / LYCÉE ET ÉTUDES SUPÉRIEURES

### CASIO

#### A "Graph 25+E"

**Mode examen intégré : restriction d'accès à la mémoire utilisateur pendant l'examen.** Ecran 8 lignes. Mémoire 20Ko. Menu à icônes, fonctions scientifiques, statistiques, probabilités, graphiques. Fonctionne avec 4 piles AAA (705524). Dimensions : 181 x 89 x 21 mm. Poids : 205 g. **248782**



### CASIO

#### B "Graph 35+E"

**Mode examen intégré : restriction d'accès à la mémoire utilisateur pendant l'examen.** Fonctions statistiques avancées, scientifiques, équations, graphiques, statistiques, probabilités, connectable PC. Fonctionne avec 4 piles AAA (705524). Dimensions : 181 x 88 x 21 mm. Poids : 205 g. **792188**

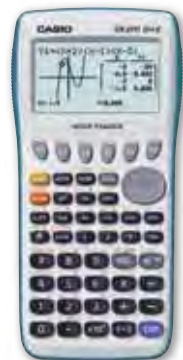

### TEXAS INSTRUMENTS

#### C "TI 83 Premium CE"

**Menu python intégré pour la rentrée 2019. Mode Examen intégré : restriction d'accès à la mémoire utilisateur pendant l'examen.** Mémoire Flash ROM : 3Mo. Mémoire RAM : 154 Ko. Connectable PC via le câble USB inclus. Grand écran couleur rétro éclairé. Écriture intuitive grâce à l'éditeur mathématiques et affichage exact des résultats. Toutes les fonctionnalités pour le lycée : études de fonctions, statistiques, probabilités, suites, calculs matriciels, programmation ... **Visualisez les tutoriels gratuits sur [www.lestutosmaths.fr](http://www.lestutosmaths.fr).** Batterie rechargeable. Dimensions : 192 x 86 x 19,7 mm. Poids : 202 g. **318081**

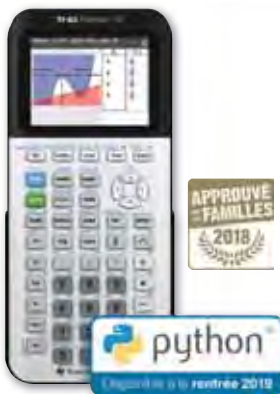

### CASIO

#### D "Graph 90+E"

**Menu Python intégré conforme aux nouveaux programmes du lycée. Mode Examen intégré : restriction d'accès à la mémoire utilisateur pendant l'examen.** Grand écran LCD couleur : 8 lignes x 21 caractères. Résolution : 384 x 216 pixels. Mémoire : 61 Ko. Mémoire interne : 16 Mo Flash. Connexion possible à une autre calculatrice graphique (via câble 3 broches), un ordinateur ou un vidéoprojecteur (via câble USB). Partage d'écran. Écriture naturelle en 2D. Programmation en langage type Basic. Fonctions graphiques 3D, tracé de graphiques à partir d'une image réelle, tableau et statistiques avancées. Livrée avec un câble 3 broches, un câble USB et 4 piles AAA (705524). Dimensions : 185 x 87 x 17 mm. Poids : 272 g. **383228**



### TEXAS INSTRUMENTS

#### E "TI-Npsire™ CX et CX Cas"

**Mode examen intégré : restriction d'accès à la mémoire utilisateur pendant l'examen.** Ecran HD couleur 240 x 320 pixels. 128 Mo de mémoire. Batterie rechargeable au lithium. Téléchargement de fichier jpeg. **Logiciel émulateur CX inclus.** Dimensions : 190 x 90 x 20 mm. Poids : 290 g. **137216 CX**  
**526790 CX Cas**



### CASIO

#### F "FX-CP400+E"

**Mode examen intégré : restriction d'accès à la mémoire utilisateur pendant l'examen.** Mémoire : 5,5 MB de mémoire Flash et 24MB de mémoire USB-Flash. Fonction partage d'écran : affichage de 2 fenêtres. Clavier numérique QWERTY / AZERTY. Calcul formel avancé, calcul vectoriel et matriciel. Fonctionne avec 4 piles AAA (705524). Livrée avec stylet. Dimensions : 206 x 89 x 21 mm. Poids : 314 g. **222532**



## CALCULATRICES FINANCIÈRES

### TEXAS INSTRUMENTS

#### G "BA II Plus et BA II Plus Pro"

• **BA II Plus**  
Modules valeur de l'argent, bourse, amortissements, calcul de marge, seuil de rentabilité, probabilités, statistiques à 1 ou 2 variables. Fonctionne avec pile CR2032 (410037). Dimensions : 156 x 82 x 25 mm. Poids : 117 g. **196322**

• **BA II Plus Pro (Non illustrée)**  
Valeur de l'argent dans le temps, tableaux d'amortissement, analyse flux financiers, statistiques, fonctions trigonométriques. Fonctionne avec pile CR2032 (410037). Dimensions : 154 x 84 x 16 mm. Poids : 151 g. **124857**



### CASIO

#### H "FC 100V et FC 200V"

• **FC 100V**  
Intérêts, amortissements, date, conversion, calcul de marge, statistiques, fonctions scientifiques. Fonctionne avec 1 pile AAA (705524). Dimensions : 161 x 80 x 14 mm. Poids : 110 g. **396917**

• **FC 200V. (Non illustrée)**  
Mêmes fonctions avec en plus calcul des obligations, point mort, dépréciation. Fonctionne avec 1 pile LR44 (848556) + alimentation solaire. Dimensions : 161 x 80 x 14 mm. Poids : 103 g. **396925**



Machine de bureau, conférence et télécommunication



Retrouvez les piles **Energizer** : page 172 à 175.

## PILES RECHARGEABLES ET CHARGEURS



Code	Désignation	
305764	Chargeur 15 minutes	
848768	Chargeur universel	

Code	Type	GAMME	Capacité en mAh	Nombre de piles par blister	
779733	AAA HR03	Ultra	900	4	
378584	C HR14	Ultra	2200	2	
378681	D HR20	Ultra	2200	2	
378967	9V 6HR61	Ultra	170	1	

378843	AA HR6	Plus	1300	4	
378711	AAA HR03	Plus	750	4	

## DURACELL® RECHARGEABLE

### RECHARGE ULTRA GARANTIE 5 ANS\*

- Piles rechargeables les plus puissantes,
- **Technologie Duralock** : vos piles conservent leur énergie plus d'un an\*\* et ont une durée de vie garantie de 5 ans.



### RECHARGE PLUS GARANTIE 3 ANS\*

- Idéales pour les appareils moyennement consommateurs d'énergie, garantissant des performances optimales,
- **Technologie Duralock** : vos piles conservent leur énergie plus de 6 mois\*\* et ont une durée de vie garantie de 5 ans.\*



\*Hors utilisation ou 400 recharges, soit la première des deux limites à être atteinte.  
\*\*Lorsqu'elles sont inutilisées et dans des conditions normales de stockage.



Technologie	Code	Type	Nombre de piles par blister	Principales utilisations		
LITHIUM	221122	1616	1	Appareils électroniques		
	221138	2430	1			
	221167	2016	2			
	221184	2025	2			
	221205	2032	2			
LITHIUM BATON	221045	123	1	Appareils photos		
	221062	CR2	1			
PILES SPECIALES	221251	LR44	2	Appareils électroniques/ sécurité/ domotique		
	221231	LR54	2			
ALCALINES	221082	MN21	2	Appareils électroniques/ sécurité/ domotique		
	221101	N	2			
	OXYDE D'ARGENT	221302	389/390		1	Montres / horloges
		221275	357/303		2	
393176		394	1			
393175		377	1			

## DURACELL® PILES SPÉCIALES +50% PLUS PUISSANTE\*



\*Versus la durée moyenne minimum dans le test standard IEC des piles boutons au Lithium CR2032 dans des clés de voitures. Les résultats peuvent varier suivant l'appareil et l'utilisation.

## PILES SPÉCIALES

# PILES ADAPTÉES À TOUS LES APPAREILS

**DURACELL®**  
ULTRA POWER

JUSQU'À  
**100%**  
PLUS LONGTEMPS\*



UP TO **100%**  
MORE POWER\*

Code	Type	Nombre de piles par blister
291696	AA LR06	4
378193	AA LR06	8
393167	AALR06	12
376826	AAA LR03	4
378010	AAA LR03	8
393168	AAA LR03	12



Notre pile alcaline qui dure le plus longtemps\*



Seules piles dotées du **testeur de charge intégré Powercheck™**



Toutes équipées de la technologie Duralock permettant de conserver la puissance de vos piles pendant 10 ans avant la première utilisation.



\*pour le format AA comparé à la durée moyenne minimum du test standard IEC 2015 pour les appareils photos numériques. Les résultats peuvent varier suivant l'appareil et l'utilisation. (www.iec.ch)

**DURACELL®**  
PLUS POWER

JUSQU'À  
**50%**  
D'ÉNERGIE EN PLUS\*



UP TO **+50%**  
MORE POWER\*

Code	Type	Nombre de piles par blister
305668	AA LR06	4
305675	AA LR06	8
305683	AA LR06	12
393170	AA LR06	18
393174	AA LR06	24
305691	AAA LR03	4
305708	AAA LR03	8
305715	AAA LR03	12
393169	AAA LR03	18
305723	C LR14	2
305731	D LR20	2
305748	9V 6LR61	1
305756	4,5V 3LR12	1



Toutes équipées de la technologie Duralock permettant de conserver la puissance de vos piles pendant 10 ans avant la première utilisation.



Idéales pour les appareils utilisés au quotidien.



\*Différence maximale par rapport aux piles Simply Duracell AA, utilisées dans un appareil photo numérique. Les résultats sont susceptibles de varier selon les appareils.

PILES ALCAINES

PUISSANCE



## Une énergie longue durée GARANTIE ZÉRO COULURE<sup>(1)</sup>

- Protection contre les dommages causés par les coulures dans vos appareils
- Énergie fiable dans des appareils types horloges, télécommandes, torches ou jouets ...
- Énergie conservée jusqu'à 10 ans<sup>(2)</sup>



PACK ÉCONOMIQUE



Disponible en format AA & AAA



Code	Référence	Nbre de piles par blister
705520	AA / LR6 / Mignon	4
705528	AA / LR6 / Mignon	8
705531	AA / LR6 / Mignon	12
705524	AAA / LR03 / Micro	4
705527	AAA / LR03 / Micro	8
705532	AAA / LR03 / Micro	12
705515	C / LR14 / Baby	2
705516	D / LR20 / Mono	2
705512	9V / 6LR61 / E-Block	1
705508	4.5V / 3LR12 / Normal	1
705538	AA / LR6 / Mignon	16
705536	AAA / LR03 / Micro	16

(1) Jusqu'à 2 ans de protection anti-coulure après la décharge totale de la pile.  
(2) Durée de vie.

PILES MINIATURES

Une énergie fiable pour tous vos appareils électroniques



Code	Référence	IEC	Nbre de piles par blister
705552	CR1220	CR1220	1
848580	CR1616	CR1616	1
705554	CR1620	CR1620	1
705555	CR1632	CR1632	1
393272	CR2016	CR2016	4
327054	CR2016	CR2016	2
393274	CR2025	CR2025	4
592986	CR2025	CR2025	2
393273	CR2032	CR2032	4
410037	CR2032	CR2032	2
705500	CR2430	CR2430	2
705559	CR2450	CR2450	2
848695	123	123	1
848700	2CR5	2CR5	1
848700	CR2	CR2	1
848556	A76	LR44	2
705560	A23/E23A	LRV08	2
204973	E90	LR1	2
705562	EPX265G	LR9	2
705563	186	LR43	2
848564	189	LR54	2
848548	EXP76	EXP76	2



Piles pour Montres

- Piles Multi-drain / multi-impédance  
Réduction des stocks de 35%
- Fiabilité & performance inégalée



Code	Référence	IEC	Nbre de piles par blister
705567	364/363	SR 60/SR 621 SW	1
705502	377/376	SR 66/SR 626 SW	1
705568	371/370	SR 69/SR 920 SW	10
705569	395/399	SR 57/SR 927 SW	10
393275	394/380	SR 45/SR 936 SW	10
705571	379	SR 63/SR 521 SW	10
705504	390/389	SR 54/SR 1130 SW	1



HIGH PERFORMANCE



**NOUVEAU**

NOTRE PILE ALCALINE

**QUI DURE LE PLUS LONGTEMPS\***

- **PLUS PUISSANTE**  
Idéale pour tous vos appareils même high tech
- **PLUS PERFORMANTE**  
Energie conservée jusqu'à 12 ans
- **0 COULURE**  
Sans risque pour vos appareils



X8

**PACKS  
ECO**



X20

Disponible en format AA & AAA



Code	Référence	Nbre de piles par blister
393280	AA / LR6 / Mignon	4
393281	AA / LR6 / Mignon	8
393284	AA / LR6 / Mignon	20
393276	AAA / LR03 / Micro	4
393277	AAA / LR03 / Micro	8
393278	AAA / LR03 / Micro	20
393282	C / LR14 / Baby	2
393283	D / LR20 / Mono	2
393285	9V / 6LR61 / E-Block	1

PILES LITHIUM

Idéale pour tous vos appareils numériques



La pile AA qui dure jusqu'à **11 x plus longtemps** dans les appareils photos numériques<sup>(1)</sup>



**Autres avantages du Lithium**

- 33% plus légère qu'un alcaline.
- Résiste à des conditions extrêmes : de -40°C à +60°C.

(1) Dans les appareils photos numériques par rapport à une alcaline Energizer Standard; résultat pouvant varier selon l'appareil.  
(2) Par rapport à une pile 9V Energizer Standard.

Code	Référence	Nbre de piles par blister
293892	AA / LR6 / Mignon	4
293958	AAA / LR03 / Micro	4
293965	9V / 6LR61 / E-Block	1



Idéale pour les détecteurs de fumée

- Dure jusqu'à 65% plus longtemps dans les détecteurs de fumée<sup>(2)</sup>



\* Étude réalisée en ligne sur une présélection de produits nouveaux de marques nationales vendus en France. Étude administrée par Nielsen en octobre 2016 avec 10 000 répondants effectifs, représentatifs de la population française âgée de 15 ans et plus. [www.produitsdelannee.com](http://www.produitsdelannee.com)



# LES 1<sup>ères</sup> PILES RECHARGEABLES AU MONDE FABRIQUÉES AVEC 4% DE BATTERIES RECYCLÉES<sup>(1)</sup>

## RECHARGEABLES et RESPONSABLES

### Gamme Universal



- Dure jusqu'à 2x plus longtemps<sup>(2)</sup>

### Gamme Power Plus



- Dure jusqu'à 4x plus longtemps<sup>(2)</sup>

### Gamme Extrême



- Dure jusqu'à 6x plus longtemps<sup>(2)</sup>

Code	Référence	Désignation	Capacité mAh	Nbre de piles par blister
293973	AA / LR6 / Mignon	Universal	1300	4
293981	AAA / LR03 / Micro	Universal	500	4
293998	AA / LR6 / Mignon	Power Plus	2000	4
294003	AAA / LR03 / Micro	Power Plus	700	4
294011	AA / LR6 / Mignon	Extreme	2300	4
294028	AAA / LR03 / Micro	Extreme	800	4
294036	C / LR14 / Baby	Power Plus	2500	2
294044	D / LR20 / Mono	Power Plus	2500	2
294052	9V / 6LR61 / E-Block	Power Plus	175	1



(1) Uniquement pour Extrême et Power Plus. (2) Dans les appareils photos numériques vs une pile alcaline standard Energizer.

### Chargeur Universel



#### Chargeur polyvalent qui charge 5 formats de piles :

**AA, AAA, C, D, 9V**

- Lecture facile du niveau de charge des piles
- Recharge rapide et sans danger en 4 heures

Code	Désignation	Type	Temps de Charge
393286	Chargeur universel	Tout format	4
705507	Maxi Charger	AA - AAA	4-9
367378	Mini Charger	AA - AAA	1 nuit
410035	Chargeur pro	AA - AAA	4-6

### Mini Chargeur

#### Chargeur Ultra-compact 2 Piles

- Recharge une ou deux piles rechargeables AA/AAA en une nuit
- Diode d'état de charge indique quand les piles sont en cours de charge
- Livré avec 2 accumulateurs AA ou AAA



### Maxi Chargeur



#### Chargeur 4 piles

- Recharge jusqu'à 4 piles AA ou AAA en une nuit
- Diode d'état de charge
- Certifié "Energy Star"
- Livré avec 4 accumulateurs AA

### Chargeur Pro

#### Le chargeur intelligent et intuitif

- Charge 4 piles rechargeables AA ou AAA en 3 à 6 heures
- 3 Led couleurs (vert, jaune, rouge) indiquent l'état de charge
- Notification sonore pour indiquer la fin de charge
- Livré avec 4 accumulateurs AA



TRAVAILLER LES MAINS LIBRES

Frontale Vision HD +

- 250 lumens
- Portée : 70 m
- Autonomie :
  - 7 h (haute intensité)
  - 50 h (basse intensité)
- Régulateur d'intensité
- Étanche – IPX4
- Tête pivotante
- Bandeau élastique ajustable
- 3 piles AAA fournies



Code	Désignation
288328	Frontale Vision HD +

Frontale Vision

- 100 lumens
- Portée : 35 m
- Autonomie :
  - 10 h (haute intensité)
  - 50 h (basse intensité)
- Interrupteur coulissant
- Résistance aux chutes 1 m
- Tête pivotante
- Bandeau élastique ajustable
- 3 piles AAA fournies



Code	Désignation
288336	Frontale Vision

BRICOLER CONFORTABLEMENT

Torche Metal LED 2AA

- Torches en métal adaptées pour toutes vos exigences de travail
- Gros interrupteur à pression au bout du manche pour allumer/éteindre facilement
- Surface rugueuse pour une prise ferme
- Structure solide pour les travaux du quotidien
- Piles incluses



Code	Désignation
143083	Metal LED 2AA

Metal penlight

- Stylo lumineux en métal
- Conçu pour apporter un éclairage de précision
- Léger et compact, il tient facilement dans une poche



Code	Désignation
393289	Metal penlight

CIRCULER EN TOUTE SÉCURITÉ

Phare Expert LED PRO

- 500 lumens
- Portée : 500 m
- Autonomie : jusqu'à 120 h
- Résiste aux chocs et températures élevées
- Étanche
- Lentille incassable
- Faisceau longue portée et ajustable à 140°
- Pile 6V comprise



Code	Désignation
288475	Expert LED PRO

Torche Metal LED 2D

- 100 lumens
- Portée : 72 m
- Autonomie : 51 h
- Torches en métal adaptées pour toutes vos exigences de travail
- Gros interrupteur à pression au bout du manche pour allumer/éteindre facilement
- Surface rugueuse pour une prise ferme
- Structure solide pour les travaux du quotidien
- Piles incluses



Code	Désignation
143088	Metal LED 2D

ÉCLAIRAGE DE SECOURS

Compact Metal Led avec piles

- 40 lumens
- Portée : 45 m
- Autonomie : 65 h
- Mode Morse
- Crochet en métal à l'arrière
- Utilisable en intérieur ou en extérieur
- 2 piles AA incluses



Code	Désignation
283344	Compact LED

Porte-clés lumineux chromé

- Lumière de sécurité
- 12 lumens
- Portée : 15 m
- Autonomie : 10 h
- Corps en métal coulé résistant
- 2 piles CR2016 fournies



Code	Désignation
367296	Porte-clés lumineux

Liseuse Booklite

- 11 lumens
- Autonomie : jusqu'à 25 h
- Main-libres
- Tige en caoutchouc flexible pour ajuster facilement la lumière
- Un design compact aux lignes épurées
- S'emboîte pour un rangement facile
- Éclairage homogène et diffus
- 2 piles spéciales 2032 fournies



Code	Désignation
288360	Booklite

ASTUCIEUSES

Torche X Focus 2AA

- 50 lumens
- Portée : 45 m
- Autonomie : 45 h
- Faisceau concentré ajustable
- Compacte et légère
- IPX4
- 2 piles AA incluses



Code	Désignation
288417	X Focus 2AA

## MICRO-CASQUES

Le confort des collaborateurs est essentiel.

Les micro-casques sans-fil Plantronics permettent aux collaborateurs de se lever, se déplacer ou s'éloigner de leur bureau en continuant leurs appels. Ils contribuent ainsi à améliorer le confort au travail tout au long de la journée.

CARACTERISTIQUES	ENCOREPRO 510	ENCOREPRO 520	ENCOREPRO 540	VOYAGER LEGEND UC	VOYAGER FOCUS UC	CALISTO 620	CS520	CS540	SAVI 740	C565	BLACKWIRE 310	BLACKWIRE 320	
Monaural	✓	X	✓	✓	✓	X	X	✓	X	✓	✓	X	
Binaural	X	✓	X	X	X	X	✓	X	X	X	X	✓	
Contour d'oreille	X	X	✓	✓	✓	X	X	✓	✓	✓	X	X	
Micro-casque sans-fil	X	X	X	✓	✓	X	✓	✓	✓	✓	X	X	
Micro-casque filaire	✓	✓	✓	X	X	X	X	X	X	X	✓	✓	
*Commandes à distance	X	X	X	✓	✓	✓	✓	✓	✓	✓	X	X	
Compatible communications unifiées	✓	✓	✓	✓	✓	✓	X	X	✓	X	✓	✓	
Portée en mètres	X	X	X	15	30	15	120	120	120	120	X	X	
Connexion											DECT		
PROFILS UTILISATEURS	AU BUREAU	AU BUREAU	AU BUREAU	FLEXIBLE/MOBILE	FLEXIBLE/MOBILE	FLEXIBLE/MOBILE	AU BUREAU	AU BUREAU	AU BUREAU	AU BUREAU/FLEXIBLE	AU BUREAU	AU BUREAU	
Référence	407444	407455	407446	212331	293640	407432	397722	538356	397771	704471	704467	704468	







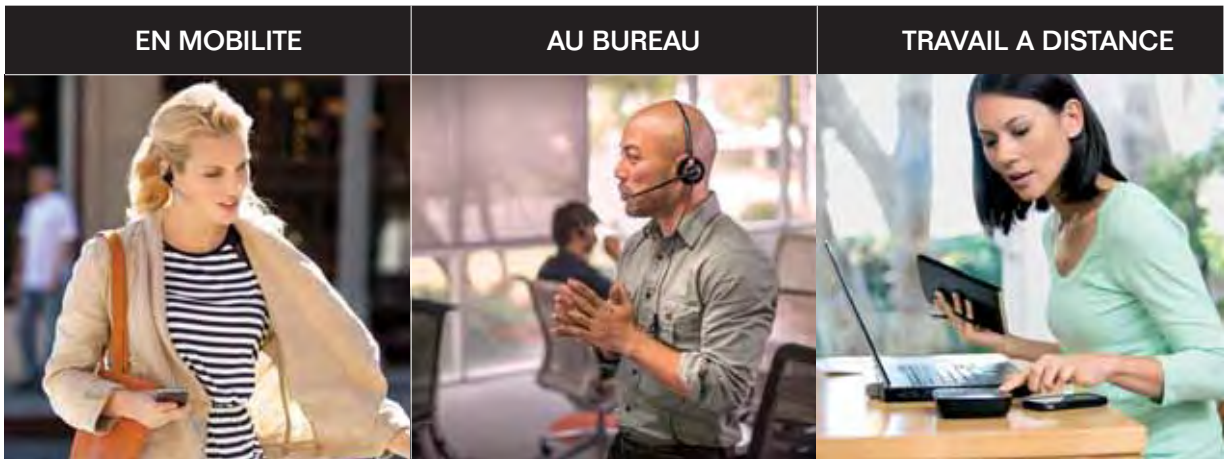

Pour tous les micro-casques filaires EncorePro, ajoutez le cordon U10P à votre téléphone.

\* Option : commandez le câble APA-23

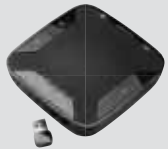

Découvrez dès maintenant le micro-casque Plantronics qui correspond à vos besoins et vos usages.



EN MOBILITE	AU BUREAU	TRAVAIL A DISTANCE
<p><b>VOYAGER LEGEND UC</b></p> <p>Modèle contour d'oreille</p> <ul style="list-style-type: none"> <li>• Légèreté, avec un poids de seulement 18 g</li> <li>• Etui de recharge intelligent</li> </ul> <p>COMPATIBILITE</p>    <p><b>212331</b></p>	<p><b>SAVI 740</b></p> <p>Modèle convertible</p> <ul style="list-style-type: none"> <li>• Gestion des appels sur le PC, téléphone de bureau ou téléphone portable</li> <li>• Microphone antibruit pour éliminer les bruits environnants</li> </ul> <p>COMPATIBILITE</p>    <p><b>397771</b></p>	<p><b>BLACKWIRE 310/320</b></p> <p>Modèle monaural/binaural</p> <ul style="list-style-type: none"> <li>• Microphone antibruit élimine les bruits environnants</li> <li>• Son large bande avec fonction antibruit</li> </ul> <p>COMPATIBILITE</p>    <p><b>704467</b> C310 <b>704468</b> C320</p> <p><small>*Choisissez votre confort : C320 un écouteur/C320 avec deux écouteurs</small></p>
<p><b>CALISTO 620</b></p> <p>Modèle conférencier sans fil</p> <ul style="list-style-type: none"> <li>• Système audio full duplex avec couverture sonore 360°</li> <li>• Son large bande sur PC et technologie DSP</li> </ul> <p>COMPATIBILITE</p>    <p><b>407432</b></p>	<p><b>CS520/CS540</b></p> <p>Modèle binaural/convertible</p> <ul style="list-style-type: none"> <li>• Le micro-casque le plus léger de sa catégorie</li> <li>• Jusqu'à 120 m de portée sans fil</li> </ul> <p><small>*Choisissez votre confort : CS540 convertible un écouteur/CS520 avec deux écouteurs</small></p> <p>COMPATIBILITE</p>  <p><b>397722</b> <b>538356</b> 159,00 €<sup>HT</sup></p>	<p><b>C565</b></p> <p>Modèle convertible</p> <ul style="list-style-type: none"> <li>• Solution mains libres et sans fil pour les téléphones DECT compatibles GAP</li> <li>• Jusqu'à 120 m de portée avec téléphone DECT</li> </ul> <p>COMPATIBILITE <b>DECT</b></p>  <p><b>704471</b></p>
<p><b>VOYAGER FOCUS UC</b></p> <p>Modèle binaural stéréo Bluetooth</p> <ul style="list-style-type: none"> <li>• Annulation active du bruit (ANC)</li> <li>• Capteurs intelligents pour répondre aux appels en portant le micro-casque, de passer en mode secret en le retirant et reprendre la musique en pause/reprise lecture</li> </ul> <p>COMPATIBILITE</p>    <p><b>293640</b></p>	<p><b>ENCOREPRO 510/520/540</b></p> <p>Modèle monaural/binaural/convertible</p> <ul style="list-style-type: none"> <li>• Microphone anti-bruit nouvelle génération</li> <li>• Son large bande pour des conversations plus riches et plus audibles</li> </ul> <p>COMPATIBILITE</p>    <p><b>407444</b> 510 <b>407455</b> 520 <b>407446</b> 540 <b>248158</b> Cordon UP10</p> <p><small>*Choisissez votre confort : HW510 un écouteur/HW520 avec deux écouteurs/HW540 convertible avec un écouteur</small></p>	<p><b>www.essaigratuit.fr</b></p> <p>Essayer gratuitement et pendant 25 jours les solutions Plantronics</p>  <p>Contactez Plantronics</p>  <p>Réceptionnez les produits sélectionnés</p>  <p>Essayez les produits pendant 21 jours</p>  <p>Le transporteur revient chercher les produits sur un simple appel</p>

**Plantronics propose une garantie mondiale de deux ans sur l'ensemble de ses micro-casques.**

# Téléphonie fixe

## Les points forts Gigaset



Conçu et fabriqué en Allemagne



Packaging optimisé  
Modes ECO-DECT

**GARANTIE  
2 ANS**

Téléphones garantis 2 ans

**EXIGENCE  
QUALITÉ**

Faible taux de retour SAV  
Réparation en France



Son Haute Qualité  
Technologie brevetée Gigaset  
avec annulateur d'écho

**GAP**

Interopérabilité entre les bases et les combinés des différents constructeurs

## Téléphones filaires



### DA210

**Le téléphone filaire compact et ergonomique**  
Montage mural possible. Design et clavier ergonomiques. 10 touches de numérotation abrégée. Affichage des appels via LED. Touche de fonction (mute, bis, gestion du volume).  
**145620**



### DA410

**Le filaire mains-libres**  
Design et clavier ergonomique. 4 touches de mémoire. Montage mural possible. Fonction Mains-libres. Prise casque (RJ9). 10 touches de numérotation abrégées (Touches 0-9).  
**145625**



### DA710

**Combiné ergonomique et grand écran pour un confort optimal**  
Design et clavier ergonomique. Écran inclinable pour une meilleure lisibilité. Menu très intuitif. 8 touches d'appel direct sur 2 niveaux (jusqu'à 16 numéros). Présentation de l'appelant N°/Nom<sup>(1)</sup>. Montage Mural. Répertoire 100 contacts. Fonction Mains-libres. Prise casque (RJ9).  
**145637**



### DL500A

**Le meilleur de la téléphonie professionnelle**  
Téléphone filaire évolutif jusqu'à 6 combinés DECT. Solution professionnelle (jusqu'à 7 utilisateurs). Design haut de gamme exceptionnel et grand écran couleur TFT (3.5"). Interface a/b (analogique), Ethernet, Bluetooth, prise jack 2.5 mm. Répertoire jusqu'à 500 contacts. Compatibilité oreillette Bluetooth. Interface CTI avec Outlook™ (Vista Contact™ / XPAaddressbook). Connexion PC via port Ethernet et logiciel "Gigaset QuickSync Ethernet". Répondeur jusqu'à 55 minutes.  
**407409**



### DX800A

**Le téléphone professionnel et efficace**  
Mini standard DECT multi-accès VOIP, analogique et RNIS. Jusqu'à 4 communications simultanées. Prise casque (jack 2.5 mm). Compatible oreillette Bluetooth. Grand écran couleur, 7 lignes. Répertoire de 1000 contacts. Possibilité de configurer 3 répondeurs. Capacité d'enregistrement de 55 minutes. Connexion PC, synchronisation du répertoire avec Microsoft Outlook et Vista Contact. Connexion Ethernet, 2 ports intégrant un switch de 100 Mbits/s, permettant de connecter un PC à la base du téléphone. Possibilité d'ajouter des combinés supplémentaires (jusqu'à 6 combinés).  
**562948**

## Accessoires



### Repeater

**Augmentez votre portée**  
Double la portée de couverture d'un DECT. Connexion DECT sécurisée. Appel en wideband (son HD). Jusqu'à 6 répéteurs par base Gigaset. Jusqu'à 2 appels simultanés par répéteur.  
**279496**



### MobileDock

**La passerelle entre votre smartphone et vos téléphones fixes**  
Transfert des appels depuis votre smartphone vers votre DECT en son haute qualité. Rechargement facile et rapide (jusqu'à 1,5 A). Versions : blanc (compatible iOS à partir de iOS7), noir (compatible Android, à partir de la v4.4). 2 LED de statut. Connexion jusqu'à 5 smartphones via Bluetooth®.  
**279518** Noir  
**280918** Blanc

# Gigaset

Wherever you go.\*

NOUVEAU



## AS470/AS470A

Mode Mains-libres performant et grand écran  
Mains-libres son HSP™. Ecran rétro-éclairé 1,8". Répertoire 100 contacts. Autonomie : 18 h en communication, 200 h en veille. blocage d'appel. Conférence à 3 (1 externe + 2 internes) via la Fonction «intrusion». Suppression de la sonnerie selon la plage horaire. AS470A : 20 minutes d'enregistrement. Couleurs : noir, blanc et umbra.

- Sans répondeur
- 410425** Solo Umbra
- 410496** Duo Umbra
- 415449** Solo blanc
- 415453** Duo blanc
- 415456** Solo noir
- 415458** Duo noir
- Avec répondeur
- 410503** Solo noir
- 410563** Duo noir
- 410667** Trio noir
- 410669** Solo blanc
- 410671** Duo blanc
- 410674** Trio blanc
- 410677** Duo Umbra



## A540/A540A/A540HX

Fonctionnel et élégant  
Grand écran 1,8". Rétro-éclairage 4 couleurs (ambre, bleu, vert, rose). Clavier haute qualité (grande police de numérotation pour une meilleure visibilité). Mains-libres son HSP™.

- Sans répondeur
- 406557** Solo
- 406561** Duo
- 406571** Trio
- Avec répondeur
- 406599** Solo
- 406601** Duo
- 406611** Trio
- 406536** Combiné supplémentaire

TOUCHES LARGES



## E560/E560A/E560HX

Le confort à portée de main  
Affichage grands caractères et écran colorisé. Mains-libres son HDSP™ extra-fort (compatible aides auditives). Grandes touches et 4 touches d'accès direct. Touche latérale de réglage du volume. E560A : Fonction SOS.

- Sans répondeur
- 279547**
- Avec répondeur
- 279597**
- 279628** Combiné supplémentaire

RÉSISTANCE



## E630

Le téléphone IP65 compact et ergonomique  
Norme IP65 résistant aux chocs à la poussière et aux jets d'eau. Fonction lampe torche. Grand écran TFT 1,8". Mains-libres son HSP™. Répertoire 200 contacts (3 numéros par contact).

**212249**

DESIGN



## CL750

Le design à l'état pur  
Design adapté à tous les intérieurs. Grand écran TFT 1,8" 65000 couleurs rétro-éclairé. Fonction Surveillance de pièce. Fonction Liste Noire. Répertoire 200 contacts. Autonomie : 14 h en communication, 320 h en veille. Couleurs : blanc/champagne, blanc/zebrano, noir/graphite.

**606895** Blanc      **279636** Noir

NOUVEAU



## CL660/CL660A/CL660HX

De nouvelles fonctions qui simplifient votre quotidien  
Grand écran TFT 1,8". Mains-libres son HSP™. Répertoire 250 contacts. Gestion des appels (Liste Noire, suppressions des appels anonymes, gestion plage horaire). 3 touches d'accès direct. Couleurs : gris anthracite.

- Sans répondeur
- 410852** Solo
- 410886** Duo
- Avec répondeur
- 410976** Solo
- 410984** Duo
- 411002** Trio

Combiné supplémentaire  
**411010**

HAUT DE GAMME



## SL450/SL450HX

L'élégance par la simplicité  
Un design élégant et sobre. Grand écran couleur 2,4". Bluetooth® et micro-USB. Protection anti-rayures. Répertoire 500 contacts. Compatible clip Mains-libres (Gigaset L410).

**106970**  
**279880** Combiné supplémentaire

### Assistance technique Gigaset :

Pour tout renseignement sur le service après-vente, les réparations et/ou la garantie liés à l'un des produits Gigaset, la hotline est à votre disposition au 01 57 324 522 (Tarif local), du lundi au samedi de 09h00 à 20h00.

\*Où que vous alliez

# TÉLÉPHONES / FAX



## A Téléphone filaire Temporis 180 / 580 / 780

ALCATEL

### • Temporis 180

Indicateur visuel pour les appels entrants. Fixation murale possible. 10 mémoires directes.

296465 Temporis 180

### • Temporis 580/780

Ecran 2 lignes (Temporis 580) 4 lignes (Temporis 780). 10 mémoires directes. Mains libres. Répertoire noms et numéros : 50 : Temporis 580 ; 70 Temporis 780.

Montage mural possible.

296468 Temporis 580

311114 Temporis 780

SPECIAL PROFESSIONNEL



## B O201

### Résistant à l'eau et à la poussière !



Idéal pour une utilisation extérieure.

Étanche (conforme à la norme IP67).

Grand afficheur 1,8 pouces couleur.

Fonction mains libres. Ultra longue portée sans fil (jusqu'à 1 km). Répertoire de 200 noms et numéros.

Extensible jusqu'à 11 combinés. Clip de ceinture, dragonne et possibilité de fixation murale.

296473



VITESSE

89 PPM

GARANTIE 1 AN

HOTLINE 08 25 30 73 07 SUR SITE

## C L150 / L170

### Compact et élégant.

Canon

Modem télécopieur Super G3 (33,6 Kbit/s) : transmission d'une page en 3 secondes.

Fonction : Imprimante 600 x 400 dpi – 18 ppm.

Qualité d'image Ultra Haute Qualité avec 256 niveaux de gris pour des télécopies très détaillées. Combiné intégré (L170).

Mémoire : 512 pages en transmission et en réception.

Écran LCD intuitif 5 lignes.

15 numéros abrégés (L150) / 30 raccourcis (L170) à une touche et 100 numéros codés.

Bac papier de 150 feuilles.

Chargeur automatique de documents de 30 feuilles.

Copie : 12 ppm.

Dimensions : 372 x 303 x 303 mm.

588898 L150

588905 L170

### • Consommable

347351 Toner noir 2100 pages

### • Extension de garantie à 3 ans

615079 Sur site

## BRAS PIVOTANT POUR TÉLÉPHONES



3 kg CHARGE

GARANTIE 2 ANS

NOVUS

## D Bras pour téléphones TalkMaster

Bras pivotant à 360° et articulé en deux parties, positionnable sur 3 niveaux. Fixation par pince universelle : épaisseur de 18 à 74 mm maxi. Support intégré pour poser le combiné. Dimensions du plateau : 258 x 172 mm. Réglable en longueur de 415 à 700 mm maxi et en hauteur de 0 à 155 mm. Poids maxi supporté : 3 kg.

335931 Anthracite

563899 Gris perle

### Dictation



#### SMARTDICTAPHONE SPEECHAIR 2100

Envoyez vos dictées partout, tout le temps en Wifi avec un appareil professionnel et utilisez vos applications Android préférées

- Écran tactile en verre Gorilla Glass antichoc, scanner de codes-barres et appareil photo
- Wi-Fi, LAN, Bluetooth, USB et VoIP pour rester connecté où que vous soyez
- Fourni avec station d'accueil, écouteurs intra-auriculaires, 2 câbles USB, alimentation

423674 | PSP2100 |



#### POCKET MEMO 8000

Enregistreur mobile avec transfert USB pour une utilisation intensive au bureau

- Technologie 3D Mic pour une qualité audio optimale
- Interrupteur à curseur ergonomique pour une utilisation efficace avec une seule main
- Fourni avec station d'accueil, carte mémoire, batterie rechargeable, câble USB, étui, logiciel de dictée SpeechExec Pro Dictate (DPM8000)

392497 | DPM8000 avec logiciel |

392498 | DPM8100 sans logiciel |



#### APPLICATION SMARTPHONE SPEECHLIVE

Service cloud pour mettre la voix en texte.

Envoyez vos dictées à l'aide de votre Smartphone iOS ou Android grâce au service Philips SpeechLive et choisissez votre méthode de transcription: votre secrétariat, le secrétariat Philips ou la reconnaissance vocale.

- Abonnement d'un an ou de deux ans

Offre avancée par utilisateur et

392531 | PCL1151 | par an |

392533 | PCL1152 | pour 2 ans |

## DICTÉE NUMÉRIQUE PROFESSIONNELLE – DICTER AU BUREAU



#### MICROPHONE SANS FIL SPEECHMIKE PREMIUM AIR 4000

Dictez au bureau avec le microphone sans fil optimisé pour la reconnaissance vocale.

- Technologie vocale sans pertes brevetée pour un enregistrement vocal sans fil harmonieux
- Microphone découplé de qualité studio
- Capteur tactile pour un fonctionnement de la souris intégrée
- Fourni avec station d'accueil ACC4000, alimentation avec adaptateurs internationaux, 2 câbles USB

392506 | SMP4000 |



#### MICROPHONE USB SPEECHMIKE PREMIUM TOUCH 3700

Dictez au bureau avec le microphone USB optimisé pour la reconnaissance vocale.

- Microphone découplé de qualité studio
- Capteur tactile pour un fonctionnement de la souris intégrée
- Fourni avec câble USB (connecté à l'appareil), support de microphone

392505 | SMP3700 |

## TRANSCRIPTION NUMÉRIQUE PROFESSIONNELLE



#### KIT DE TRANSCRIPTION 727

- Pédale de commande ergonomique pour un contrôle pratique de la restitution
- Écouteurs stéréo légers pour un confort de port amélioré
- Logiciel de flux de travail SpeechExec Pro pour une gestion efficace des données
- Configuration de priorité pour traiter en premier les enregistrements urgents
- Tri personnalisé et options de filtre pour faciliter l'organisation des fichiers
- Conçu pour le logiciel de reconnaissance vocale Dragon NaturallySpeaking
- Fourni avec logiciel SpeechExec Pro Transcribe, écouteurs stéréo, pédale de commande

392507 | LFH7277 | kit complet avec logiciel de transcription |

392520 | ACC2310 | pédale de commande USB seule |

392528 | LFH5220 | pédale de commande USB + écouteurs |

### Dictation

#### POCKET MÉMO NUMÉRIQUE 6000

- Deux microphones pour des enregistrements audio stéréo supérieurs
- Bouton-poussoir pratique pour un contrôle d'enregistrement professionnel
- Écran couleur grand format et interface utilisateur intuitive
- Configuration de priorité pour traiter en premier les tâches urgentes
- Fourni avec carte mémoire 16 Go, batterie rechargeable, câble USB, étui, logiciel de dictée SpeechExec Dictate

302477 | DPM6000 |

#### POCKET MÉMO NUMÉRIQUE 7200

- Identique au Pocket Memo 6000 avec en plus:
- **Interrupteur à curseur ergonomique** pour une utilisation efficace avec une seule main
- Mode écran optionnel en forme classique pour garder l'apparence et le fonctionnement analogique

302481 | DPM7200 |

#### KIT DE TRANSCRIPTION 7177

- Pédale de commande ergonomique pour un contrôle pratique de la restitution
- Écouteurs stéréo légers pour un confort de port amélioré
- Logiciel de flux de travail SpeechExec pour une gestion efficace des données
- Configuration de priorité pour traiter en premier les enregistrements urgents
- Fourni avec logiciel SpeechExec Transcribe, écouteurs stéréo, pédale de commande

386656 | LFH7177 |



DPM6000

DPM7200



## DICTÉE NUMÉRIQUE AVEC RECONNAISSANCE VOCALE

Un doute sur le choix de la solution la plus adaptée à votre usage ? ou sur le fonctionnement de la reconnaissance vocale sur votre ordinateur ? **Contactez notre hotline au 01 43 46 33 81**



#### KIT DICTÉE ET RECONNAISSANCE VOCALE DE BUREAU

- Curseur tactile pour un fonctionnement de la souris intégrée
- Microphone découplé de qualité studio pour un enregistrement précis
- Boîtier et boutons antimicrobiens pour des conditions de travail hygiéniques
- Fourni avec microphone de dictée SpeechMike Premium Touch, logiciel SpeechExec Pro Dictate avec reconnaissance vocale intégrée

386663 | PSE3700 |



#### KIT DE TRANSCRIPTION ET CORRECTION DE RECONNAISSANCE VOCALE

- Pédale de commande ergonomique pour un contrôle pratique de la réécoute
- Écouteurs stéréo légers pour un confort de port amélioré
- Logiciel de flux de travail SpeechExec pour une gestion efficace des données
- Fourni avec pédale de commande USB, écouteurs stéréo, logiciel SpeechExec Pro Transcribe avec reconnaissance vocale intégrée

386664 | PSE7277 |

## ENREGISTREUR DE RÉUNIONS

#### KIT DE RÉUNION 8900

- Compatible avec le kit de transcription LFH7177
- Solution extensible en connectant jusqu'à six microphones de réunion
- Carte de mémoire échangeable pour un enregistrement illimité
- Télécommande pour arrêter ou redémarrer un enregistrement
- Fourni avec station d'accueil 8120, 4 microphones de réunion 9172, carte mémoire, batterie rechargeable 8100, alimentation secteur, télécommande, câble répartiteur, logiciel de flux de travail SpeechExec et mallette métallique

302492 | DPM8900 |



Hotline pour l'installation et l'utilisation: 01 86 65 14 58

[www.philips.com/dictation](http://www.philips.com/dictation)



Modèle	DVT6010	DVT2710	DVT2000	DVT1110
<b>Optimisé pour</b>	<b>Conférences &amp; interviews</b>	<b>Idées &amp; notes + reco vocale</b>	<b>Conversations &amp; notes</b>	<b>Idées &amp; notes</b>
Mémoire interne	8Go	8Go	8Go	4Go
Enregistrement mono / stéréo	Stéréo	stéréo	Stéréo	Mono
Temps d'enregistrement en mode LP	2.280 h	2.280 h	270 h	23 h
Enregistrement 3Mic AutoZoom+	jusqu'à 15 mètres	-	-	-
Écran rétroéclairé / Grand écran couleur	• / •	• / •	• / -	- / -
Entrée carte MicroSD	•	•	•	•
Boîtier métallique	•	-	-	-
Système d'exploitation	Win/Mac/Linux	Win/Mac/Linux	Win/Mac	Win/Mac
Batterie lithium polymère intégrée	•	-	-	-
Radio FM	•	-	-	-
Fourni avec	Pile rechargeable intégrée, câble USB, écouteurs intra-auriculaires	2 piles LR3, câble USB, DVD logiciel de reconnaissance vocale Dragon NaturallySpeaking	2 piles LR3, câble USB, écouteurs intra-auriculaires	2 piles LR3, câble USB

386661 | DVT6010 |

386659 | DVT2710 |

701069 | DVT2000 |

423676 | DVT1110 |

### ACCESSOIRES\*



ACC8120



ACC0232



ACC0233



LFH0234  
LFH0334

302493 | ACC8120 |

Station d'accueil pour DPM6000 et DPM7200

403950 | ACC0232 |

Écouteur stéthoscope - embouts plastique pour appareils de bureau 720T et 725D

403969 | ACC0233 |

Écouteur standard - embouts mousse pour appareils de bureau 720T et 725D

403977 | LFH0234 |

Écouteur confort mono - embouts mousse pour appareils de bureau 720T et 725D

352558 | LFH0334 |

Écouteur confort stéréo - embouts mousse pour kits PC LFH7177, LFH7277 et PSE7277

### MACHINES À DICTER ANALOGIQUES



LFH388



LFH488

#### POCKET MÉMO 388

- Contrôle automatique de gain pour un réglage d'enregistrement optimal
- Tonalité de fin de lettre pour un accès facile aux différents enregistrements
- Enregistrement professionnel à l'aide de l'interrupteur à curseur
- Tonalités d'avertissement de la fin de la cassette et du niveau faible des piles pour un enregistrement en toute sécurité
- Fourni avec 2 piles LR6 et une dragonne

688141 | LFH388 | Pocket Mémé |

688214 | LFH488 | Pocket Mémé |

064263 | LFH005 | Boîte de 10 Mini-cassettes 2 x 15' |

#### POCKET MÉMO 488

- Identique au Pocket Mémé 388 avec en plus:
- Tonalité de fin de lettre indiquant le début de chaque document ainsi que le nombre d'enregistrements
- Sélecteur de sensibilité pour vos enregistrements de conférences ou à proximité de la source
- Fourni avec 2 piles LR6, dragonne et étui

#### KIT DE TRANSCRIPTION 720T / KIT DE DICTÉE 725D

- Rembobinage automatique pour vous permettre de revenir rapidement au début de la cassette
- Fonctions de recherche avant et de saut pour accéder rapidement au début de l'enregistrement suivant
- LFH720T kit de transcription: Fourni avec bloc secteur, commande à pied et écouteurs confort
- LFH725D kit de dictée: Fourni avec bloc secteur, mini-cassette (2x15min), microphone de dictée

498068 | LFH720T |

498041 | LFH725D |

#### KIT DE DÉPART PROMO 0064

- Combine le Pocket Mémé 388 et le Système de transcription 720T
- Fourni avec Machine de bureau 720, Pocket Mémé

388, écouteur 234, pédale de commande 2210, bloc d'alimentation 155 et 5 mini-cassettes de 30 minutes 005

688486 | LFH0064 |

765410 | LFH2210 | Pédale de commande analogique

## Projecteurs polyvalents pour salles de classe et de réunion

Ces projecteurs multi-applications et polyvalents sont suffisamment compacts pour être transportés ou installés en salle de classe ou de réunion. Grâce à la technologie 3LCD, profitez d'images lumineuses aux couleurs vives, même dans les environnements éclairés.



**EPSON EB-S39**  
Réf : V11H854040



386307 EB-S39

**EPSON EB-X39**  
Réf : V11H855040



386308 EB-X39

**EPSON EB-W39**  
Réf : V11H856040



386310 EB-W39

**EPSON EB-U42**  
Réf : V11H846040



386311 EB-U42

## Projecteurs professionnels pour les utilisateurs nomades

Une gamme de vidéoprojecteurs mobiles pour des présentations efficaces dans n'importe quel environnement. Simples à configurer, ils offrent des performances professionnelles grâce à de nombreuses fonctions de réglages, de connexion sans fil et à une qualité d'image irréprochable.



**EPSON EB-1780W**  
Réf : V11H795040



383512 EB-1780W

**EPSON EB-1785W**  
Réf : V11H793040

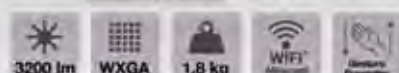

386312 EB-1785W

<sup>1</sup>10 000 ou 12 000 h en mode Eco selon les modèles

<sup>2</sup>Formats supportés : images JPEG, PNG, GIF, BMP et PDF (EB-1781W uniquement)

<sup>3</sup>Sauf EB1780W (correction verticale automatique et correction manuelle horizontale)





## Projecteurs professionnels pour grandes salles de classe et de réunion

Haute luminosité, couleurs riches et hautes performances. Idéale pour un usage professionnel ou scolaire, la série EB-2000 combine une excellente sortie image et des fonctionnalités avancées, le tout à un prix très abordable.



**EPSON EB-2065**  
Réf : V11H820040

5500 lm XGA 4,4 kg WiFi® 2x HDMI

428672 EB-2065

**EPSON EB-2155W**  
Réf : V11H818040

5000 lm WXGA 4,5 kg WiFi® HDMI Gestures Presenter

386314 EB-2155W

**EPSON EB-2255U**  
Réf : V11H815040

5000 lm WUXGA 4,5 kg WiFi® 2x HDMI Gestures Presenter

386315 EB-2255U

## Projecteurs pour le secteur de l'éducation

Des projecteurs ultra-courte focale permettant de diffuser de grandes images à très courte distance. De nouvelles fonctions uniques ont été apportées sur la série EB-6 pour optimiser l'apprentissage et favoriser l'interaction professeur / élèves.



**EPSON EB-685W**  
Réf : V11H744040

3500 lm WXGA 14 000:1 Ratio 0,28:1

428674 EB-685W

**EPSON EB-685WI**  
Réf : V11H741040

3500 lm WXGA STYLETs 14 000:1 Ratio 0,28:1

428677 EB-685W

1 Module Wi-Fi ELPART1U en option  
2 10 000 h en mode économique

**HDMI**  
HIGH DEFINITION MULTIMEDIA INTERFACE



## A LVX-320

**Canon**

**Le vidéo projecteur compact et transportable !**

- Compact et léger, luminosité de 3200 lumens
- Résolution XGA, Taux de contraste 10 000 : 1
- Technologie DLP équipée d'une roue chromatique 6 couleurs pour un excellent contraste et une parfaite profondeur des noirs
- Port HDMI compatible MHL pour projeter depuis un smartphone ou une tablette. Haut-parleur intégré.

**257612**

**GARANTIE**  
**3**  
ANS



## B LV-WX310ST

**Canon**

**Idéal pour projeter avec peu de recul !**

- Compact, léger, luminosité de 3100 lumens
- DLP, Résolution WXGA, Taux de contraste 10 000 : 1
- Projette une grande surface d'image avec peu de recul : 100 pouces en plaçant le projecteur à seulement 1,05 m du support de projection
- Port HDMI compatible MHL pour projeter depuis un smartphone ou une tablette. Haut-parleur intégré.

**386649**

**GARANTIE**  
**3**  
ANS



## C LV-WX300UST

**Canon**

**Vidéo projecteur ultra courte focale idéal en affichage dynamique !**

- Projette des images de 100 pouces depuis une distance de seulement 45 cm, luminosité de 3200 lumens
- Résolution WXGA, Taux de contraste 7 500 : 1
- Technologie DLP équipée d'une roue chromatique 6 couleurs pour un excellent contraste et une parfaite profondeur des noirs
- 2 Ports HDMI, Haut-parleurs intégrés de 2 x 10w

**386650**

**GARANTIE**  
**3**  
ANS



## D LV-WX300USTi

**Canon**

**Vidéo projecteur ultra courte focale équipé de fonctionnalités interactives !**

- Identique au Canon LV-WX300UST en terme de spécification, il est doté en plus d'un capteur pour profiter de fonctionnalités interactives
- Livré avec 2 stylets interactifs. Peut être utilisé avec 4 stylets maximum
- Logiciels de pilotage et d'outils interactifs fournis
- Compatible Windows et Mac

**386653**

Projecteur garanti de base 3 ans, extension de garantie de 3 ans de la lampe offerte si inscription avant les 90 jours suivant l'achat du projecteur sur [www.canon.fr/promogarantielampe](http://www.canon.fr/promogarantielampe)

## POINTEURS ET SACOCHES



**NOUVEAU!**

### A Pointeur laser

Legamaster

Projette un point lumineux et/ou une flèche rouge même en plein jour. Livré avec piles. Portée 100 m. 14cm. 54 g. Accessoire : clip.

803135



### C Télécommande sans fil avec pointeur laser

Pour présentations Powerpoint portée de 20 m. Récepteur USB se range dans la télécommande. Plug & Play. 4 commandes intuitivement placées : pointeur laser, diapositives précédentes et suivantes et écran blanc.

Lecteur de carte micro SD intégré au récepteur. Fourni avec 2 piles AA. Compatible XP, 2000 et Mac OS 10.2.8 ou supérieur.

362550 33374EU



**NOUVEAU!**

### B Pointeur Expert

Kensington

Basculez entre le mode présentation et le mode souris pour un meilleur contrôle de présentations.

Commandes faciles pour avancer, reculer et éteindre l'écran.

Compatible avec Windows® 10, 8.1, 8, 7 et Mac OS® 10.11 ou ultérieur.

428585 Laser rouge

428593 Laser vert

145763 Laser vert + 4 Go de mémoire



**NOUVEAU!**

### D R 500

logitech

Portée de 20 mètres. Conception confortable avec revêtement en caoutchouc. Pointeur laser rouge puissant. Utilisez l'application pour personnaliser les boutons et définir une minuterie. Compatibilité universelle.

428627



Trust  
URBAN

GARANTIE  
3 ANS

### E Pointeur laser sans fil TAIA

Fonctions PowerPoint. Commande de volume et mode sourdine. Portée réelle de 10 m. Pointeur laser rouge. Compatible avec Mac. 2 piles AAA fournies.

**Exigences minimales :** Windows 10, 8, 7, Vista ou XP. Mac basé sur Intel, avec Mac OS X 10.5 (Leopard) ou version supérieure. Office pour Mac 2011 // Keynote 2014. Port USB.

704932

### F Pointeurs lasers PR100-R et PR1100-R

Canon

Utilisation sans fil jusqu'à 15 m. Puissance maxi 1mw (Class 2). Diamètre pointeur 8 mm (à 5 m). Portée sans fil 15 m en intérieur. Dongle USB intégré. Fonction : page/slide suivant et précédent, début et fin, écran noir. Compatibilité systèmes : Windows 10/8.1/8/7/vista, MAC OS x 10.5 – 10.11.

#### 1-PR100-R

Pointeur laser rouge intégré 2 x plus puissant. Fonction de chrono et compte à rebours avec alerte par vibration, compteur et décompte. Ecran rétroéclairé. Longueur d'onde 635 nm. Portée visible de 200 m max en environnement sombre. Extinction auto, fourni avec pochette. Fonctionne avec 2 piles AAA (non incluses).

Dim (H x L) : 136 x 33 mm. Poids : 43 g.

282265

#### 2-PR1100-R

Ultra compact. Portée visible de 100 m. Contrôle de volume. Fonctionne avec 2 piles AAA (non incluses).

Dim (H x L) : 135,5 x 22 mm. Poids : 25,5 g.

428642



PORT

### G Sacoche Hollywood

Poche avant (compatible A4) avec multiples rangements pour l'alimentation, la télécommande et les câbles. 2 sangles Velcro pour maintenir en position et sécuriser le projecteur.

Séparateur amovible pour ajuster suivant la taille du projecteur.

Poche plate intérieure et arrière format A4.

Cadre rigide renforcé et capitonné.

Sangle trolley.

Pieds en gomme pour sécuriser et stabiliser le sac.

Sangle d'épaule ajustable et confortable.

Poignée rigide confortable rivetée.

Étiquette fixe pour nom et adresse.

402451 Taille L

## MEUBLES ET PUPITRES



GARANTIE  
5 ANS

### H Pupitre

Pupitre de conférence réglable en hauteur de 1 à 1,25 m. Pieds en métal et tablette en bois. Bord antichute des documents. Stabilité assurée par 4 verins réglables. Dimensions tablette : 47 x 41 cm.

570619



GARANTIE  
1 ANS

### I Multi-Media Cabinet

nobo

Peut recevoir tout l'équipement nécessaire à une présentation professionnelle. 1 étagère coulissante pour le vidéoprojecteur et un dispositif de réglage de l'angle d'inclinaison. 2 passes câbles sur le dessus et le côté du meuble. 4 solides roulettes dont 2 à frein. Accepte un bloc de 6 prises pour une prise d'alimentation unique du meuble. Accès facile aux câbles par les 2 portes arrière. Dimensions : H 95 x L 57 x P 60 cm.

657290

# ECRANS DE PROJECTION ET ACCESSOIRES

## ECRANS DE PROJECTION



**ORAY**

### A Ecran mural

Parfait pour vos réunions, cet écran fixe, à mécanisme manuel, se déroule et s'enroule facilement dans son élégant carter en acier.

**386802** 180 x 180 cm

**386804** 200 x 150 cm



**ORAY**

### C Ecran trépied

Particulièrement simple à utiliser, cet écran est doté d'un trépied. Il peut ainsi se déplacer facilement en fonction de vos envies et vous offre une stabilité optimale.

**Fonctionnant de manière manuelle**, cet écran se déroule en un seul geste.

**386808** 150 x 150 cm

**386809** 175 x 175 cm

### B Ecran électrique

**ORAY**

Grâce à son moteur électrique silencieux et de son élégant carter en acier, vous pourrez profiter de vos réunions de manière optimum.

**386807** 200 x 150 cm

## TRANSPARENTS MANUELS, UNIVERSELS, PHOTOCOPIEURS, IMPRIMANTES



**1er**  
en prix  
Qualité garantie

**APLI** agipa

**5** stars

### D

Marque	Spécificité	Epaisseur (microns)	Boîte de	Code
<b>Manuels</b>				
5*	Ecriture manuelle	85	100	<b>333247</b>
<b>Photocopieurs</b>				
5*	Universel antistatique	100	100	<b>333239</b>
Apli	Antistatique	100	100	<b>732125</b>
<b>Universels</b>				
Apli	Jet d'encre, laser, copieur	100	50	<b>345747</b>
<b>Jet d'encre</b>				
5*	Universel jet d'encre	85	50	<b>333271</b>
<b>Laser Noir</b>				
5*	Antistatique	100	100	<b>333255</b>
Apli	Antistatique	100	100	<b>512982</b>
<b>Laser Couleur</b>				
5*	Couleur	100	50	<b>907824</b>
Apli	Noir et Couleur	100	50	<b>471840</b>

# KINEON



## LA MEILLEURE FAÇON DE PROTÉGER VOS DOCUMENTS MADE TO WORK FOR YOU

### A3/A4 PLAQTIFIEUSES

- Finition professionnelle pour des documents jusqu'au A3.
- Design sobre idéal pour le bureau, la maison et à l'école.

Temps de préchauffage rapide et fonction de plastification à froid. Fonctionne avec des pochettes de 80 à 125 microns.



Vitesse maximale  
400 mm / min  
(63sec / A3)



Temps de préchauffage 2  
minutes



80 à 125  
microns



Mécanisme  
anti-bourrages



10 pochettes  
de plastification  
incluses



#### Instructions :

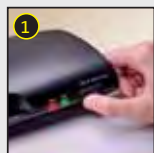

Allumez la plastifieuse  
et attendez que le  
témoin lumineux vert  
soit allumé



Ouvrir la pochette dans  
le sens de la hauteur et  
insérer le document.

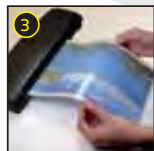

Insérer en premier  
le côté scellé de la  
pochette dans la  
plastifieuse.



Le document plastifié  
sort à l'arrière, le retirer  
et le laisser refroidir.



## LES COULEURS VIVES MERITENT LA MEILLEURE DES PROTECTIONS



\* 1 année de garantie offerte. Inscrivez-vous sur [www.kineon.eu](http://www.kineon.eu) et prolongez votre garantie de 2 à 3 ans sans frais supplémentaires.

Exclusive to **adveo**

[www.kineon.eu](http://www.kineon.eu)

### Comment choisir votre plastifieuse

#### 1. Fréquence d'utilisation



#### 2. Format des documents à plastifier?



Plastifie jusqu'au A3 dont les cartes de vœux, les photos, les documents A4, A5 et A6

Plastifie jusqu'au A4 dont les cartes de vœux, les photos, les documents A5 et A6

#### 3. Epaisseur des pochettes de plastification ?



#### 4. Plastifieuses automatiques pour des résultats de qualité supérieure

	<b>Temps de chauffe ultra-rapide</b> La machine est prête à plastifier en 30 à 60 secondes	<b>Technologie 4-6 Rouleaux</b>	<b>Plastification parfaite</b> Les machines sont équipées de 4 à 6 rouleaux pour des résultats parfaits à chaque fois		<b>Zéro Réglage</b> La machine détecte l'épaisseur de la pochette insérée et s'ajuste automatiquement au meilleur réglage
--	---	---------------------------------	--	--	--

**SANS BOURRAGE**

#### Plastification parfaite

Les plastifieuses Fellowes sont garanties sans bourrages dans le cadre d'un usage conforme au manuel d'utilisation

### ●●●● USAGE INTENSIF

#### Venus 2 A3

- Temps de chauffe ultra-rapide : 30 secondes
- 100% automatique Auto-Sense, 0 réglage : détecte l'épaisseur de la pochette insérée et ajuste la plastifieuse au meilleur réglage
- Équipée de 6 rouleaux pour des résultats supérieurs
- Marche arrière automatique en cas de bourrage détecté
- Mise en veille automatique
- Kit de 10 pochettes inclus (A4 80 microns)
- Un indicateur lumineux prévient lorsque vous pouvez insérer la pochette suivante.

226554 Venus 2 A3



#### Jupiter 2 A3

- Temps de chauffe ultra-rapide : 60 secondes
- 100% automatique Auto-Sense, 0 réglage : détecte l'épaisseur de la pochette insérée et ajuste la plastifieuse au meilleur réglage
- Équipée de 6 rouleaux pour des résultats supérieurs
- Marche arrière automatique en cas de bourrage détecté
- Mise en veille automatique
- Kit de 10 pochettes inclus (A4 80 microns)

226549 Jupiter 2 A3



### ●●●●● USAGE FRÉQUENT

#### Neptune 3 A3

- Temps de chauffe ultra-rapide : 60 secondes
- 100% automatique Auto-Sense, 0 réglage : détecte l'épaisseur de la pochette insérée et ajuste la plastifieuse au meilleur réglage
- Équipée de 4 rouleaux pour des résultats supérieurs
- Marche arrière : en cas de bourrage, la machine s'arrête et le bouton marche arrière clignote
- Mise en veille automatique
- Kit de 10 pochettes inclus (A4 80 microns)

226537 Neptune 3 A3



## ●●●●● USAGE FRÉQUENT

### Saturn 3i A4 et A3

- Temps de chauffe ultra-rapide : 60 secondes
- 4 positions de température réglables (à froid, 80, 100 et 125 mic.)
- Technologie à 2 rouleaux chauffés
- Mécanisme de dégagement en cas de mauvaise insertion
- Mise en veille automatique
- Kit de 10 pochettes inclus (A4 80 microns)

317593 Saturn 3i A4

317595 Saturn 3i A3

TOP  
PRODUIT

MAX.  
125  
MICRONS

Temps de chauffe  
60  
SEC.



## ●●●●● USAGE MODÉRÉ



Temps de chauffe  
4  
MIN.

MAX.  
125  
MICRONS

### Spectra A4 et A3

- Design élégant
- Temps de chauffe et de stabilisation : 4 minutes
- Simple d'utilisation : un seul réglage de température
- Technologie à 2 rouleaux chauffés
- Mécanisme de dégagement en cas de mauvaise insertion
- Mise en veille automatique
- Kit de 10 pochettes inclus (A4 80 microns)

317589 Spectra A4

317592 Spectra A3



Temps de chauffe  
4  
MIN.

MAX.  
125  
MICRONS

### Lunar + couleur A4 et A3

- Plastifieuses colorées : rose ou bleu
- Temps de chauffe et de stabilisation : 4 minutes
- 2 réglages de températures : 80 et 125 microns
- Technologie 2 rouleaux chauffés
- Mécanisme de dégagement en cas de mauvaise insertion
- Signal lumineux et sonore quand la machine est prête

382988 Lunar+ A4 Rose

382985 Lunar+ A4 Bleu

386200 Lunar+ A3 Bleu

## ●●●●● USAGE OCCASIONNEL

### Lunar A4 et A3

- Idéal pour les loisirs créatifs
- Temps de chauffe et de stabilisation : 4 minutes
- Simple d'utilisation : un seul réglage de température
- Technologie à 2 rouleaux chauffés
- Mécanisme de dégagement du document en cas de mauvaises insertions
- Signal lumineux et sonore quand la machine est prête

469824 Lunar A4

137895 Lunar A3



Temps de chauffe  
5  
MIN.

MAX.  
80  
MICRONS

Code	Modèle	Largeur d'entrée	Nbre de rouleaux	Temps de chauffe	Réglage de vitesse	Plastification à froid	Vitesse de plastification	Mécanisme anti-bourrage	Kit de plastification intégré	Garantie
226554	Venus 2 A3	320 mm	6	30 sec	AutoSense	Oui	140 cm/min	Marche arrière	10 doc	2 ans
226549	Jupiter 2 A3	320 mm	6	60 sec	AutoSense	Oui	120 cm/min	Marche arrière	10 doc	2 ans
226537	Neptune 3 A3	320 mm	4	60 sec	AutoSense	Oui	80 cm/min	Marche arrière	10 doc	2 ans
317595	Saturn 3i A3	320 mm	2	60 sec	3 (à froid)	Oui	30 cm/min	Manuel	10 doc	2 ans
317593	Saturn 3i A4	320 mm	2	60 sec	3 (à froid)	Oui	30 cm/min	Manuel	10 doc	2 ans
317592	Spectra A3	320 mm	2	4 min	Fixe	Non	30 cm/min	Manuel	10 doc	1 an
317589	Spectra A4	230 mm	2	4 min	Fixe	Non	30 cm/min	Manuel	10 doc	1 an
386200	Lunar+ A3 bleu	320 mm	2	4 min	2	Non	30 cm/min	Manuel	Non	1 an
382985	Lunar+ A4 bleu	240 mm	2	4 min	2	Non	30 cm/min	Manuel	Non	1 an
382988	Lunar+ A4 rose	240 mm	2	4 min	2	Non	30 cm/min	Manuel	Non	1 an
137895	Lunar A3	320 mm	2	5 min	Fixe	Non	30 cm/min	Manuel	Non	1 an
469824	Lunar A4	240 mm	2	5 min	Fixe	Non	30 cm/min	Manuel	Non	1 an



# Accélérez vos performances

Les plastifieuses GBC fusion sont conçues pour optimiser votre productivité grâce à une interface simple, une grande rapidité et une finition professionnelle

**PLUS RAPIDE.**  
Prête à l'emploi en 1 minute

**PLUS FONCTIONNELLE.**  
Option plastification à froid

**FACILE.** Sélection de l'épaisseur de la pochette par simple pression sur un bouton



**POLYVALENTE.** Gamme disponible en format A3 et A4

**AMELIOREE.** Plastifie un document A4 en 30 secondes

**EFFICACE.** Détection automatique des bourrages



7000L / 6000L



3100L / 3000L



1000L / 1100L

A travers le monde, GBC est synonyme de machines de bureau professionnelles. Depuis plus de 60 ans, la marque GBC propose des machines qui aident les utilisateurs à présenter, protéger, sécuriser, organiser et mettre en valeur leurs documents. Les plastifieuses, les machines à relier et le consommable GBC offrent à chaque fois des résultats professionnels exceptionnels.

Découvrez toutes nos plastifieuses page 193 et 194 du catalogue.



## GBC Fusion™ Plus



### ● GBC Fusion™ Plus 7000L A3

**Ultra rapide et entièrement réglable.** Préchauffage en 1 minute et plastification d'une feuille A4 en moins de 13 secondes. Utilise des pochettes jusqu'à 2x250 microns. Détection automatique de l'épaisseur de la pochette et marche arrière automatique en cas de bourrage. Réglages manuels pour les documents non standards. Technologie à 6 rouleaux. Livrée avec un kit de démarrage contenant une sélection de pochettes.



386281 GBC Fusion™ Plus 7000L A3



### ● GBC Fusion™ Plus 6000L A3

**Accélérez vos performances.** Préchauffage en 1 minute et plastification d'une feuille A4 en moins de 15 secondes. Utilise des pochettes jusqu'à 2x250 microns. Détection automatique de l'épaisseur de la pochette et marche arrière automatique en cas de bourrage. Technologie à 4 rouleaux. Livrée avec un kit de démarrage contenant une sélection de pochettes.



386280 GBC Fusion™ Plus 6000L A3

### ● GBC Fusion™ 3100L A3.

**Simple et rapide à utiliser.** Préchauffage en 1 min et plastification en seulement 21 secondes. Utilise des pochettes jusqu'à 2x175 microns (350 au total). Alerte sonore en cas de mauvaise introduction d'une pochette. Mise en veille automatique après 30 minutes d'inutilisation. Plastifieuse 4 rouleaux.



142581 GBC Fusion™ 3100L A3



Produit	7000L	6000L	3100L
Code produit	386281	386280	142581
Format maxi des documents	A3 max. (324 mm)	A3 max. (324 mm)	A3 max. (324 mm)
Temps de préchauffage (min)	1	1	1
Pochettes/10 min	46	40	26
Épaisseur maximum des pochettes 2x250mic	2x250mic	2x250mic	2x175mic
Marche arrière / débrayage manuel	✓	✓	✓
Mise en veille automatique	✓	✓	✓
Interface tactile	✓	✓	-
Alerte sonore prêt à l'emploi	✓	✓	✓
Guide d'alignement	✓	✓	-
Nombre de rouleaux	6	4	4
Détection automatique de l'épaisseur de la pochette	✓	✓	-
Garantie (année)	2	2	2



# Plastifieuses GBC

## ● GBC Fusion™ 3000L A3

**Prête en 60 secondes !** Idéale pour une utilisation régulière. Sélection de l'épaisseur en microns par simple pression sur une touche. Préchauffe désormais en seulement 1 minute et plastifie un document A4 en à peine plus de 30 secondes. Alerte sonore en cas de mauvaise introduction d'une pochette. Mise en veille automatique après 30 minutes d'inutilisation.



142576 GBC Fusion™ 3000L A3



## ● GBC Fusion™ 1100L A4 / A3.

**Plastification facile : Réglage à l'aide d'un seul bouton !** Idéale pour une utilisation occasionnelle au bureau. Préchauffe maintenant en seulement 3 minutes et plastifie un document A4 en moins d'une minute (avec une pochette 75 microns). Retrait des pochettes mal insérées grâce à un simple bouton. Arrêt automatique après 30 minutes d'inactivité.



142734 GBC Fusion™ 1100L A3

142727 GBC Fusion™ 1100L A4



## ● GBC INSPIRE + A3 / A4

**Excellent rapport qualité prix !** Parfaite pour une utilisation occasionnelle. Avec un seul réglage de température, elle est prête à l'utilisation en seulement 5 minutes. Design moderne et élégant. Facile à ranger.



307353 Inspire+ A3

307272 Inspire+ A4

Produit	3000L A3	1100L A3/A4	INSPIRE + A3/A4
Code	142576	142734 / 142727	307353 / 307272
Format maxi des documents	A3 max. (324 mm)	A3 max. (324 mm) A4 Max	A3 max. (324 mm) A4 Max
Temps de préchauffage (min)	1	3	5
Pochettes/10 min	16	10	8
Épaisseur maximum des pochettes	2x125mic	2x125mic	2x75mic
Marche arrière / débrayage manuel	✓	✓	-
Mise en veille automatique	✓	✓	-
Interface tactile	✓	-	-
Alerte sonore prêt à l'emploi	✓	-	-
Garantie (année)	2	2	2

## iLAM Home Office

La combinaison parfaite entre le design et la qualité.

- Une LED et une alerte sonore indiquent lorsque la plastifieuse est prête à être utilisée.
- Faible consommation d'énergie : mise en veille automatique après 30 minutes d'inactivité.

<b>Modèle</b>	<b>Code</b>
iLAM Home Office A4, gris	<b>384491</b>
iLAM Home Office A3, gris	<b>223844</b>



## iLAM Touch

- Plastifieuse haute vitesse, entièrement automatique, dotée d'un capteur intelligent qui reconnaît l'épaisseur de la pochette et adapte automatiquement la vitesse.
- Système Easyfeed innovant sur le modèle Touch Turbo: insérer son document dans la pochette n'est plus un problème !

<b>Modèle</b>	<b>Code</b>
iLAM Touch A3	<b>384493</b>



Rouleaux

iLAM Touch Turbo A3	<b>384494</b>
---------------------	---------------



Rouleaux



iLAM Touch Turbo Pro A3	<b>425931</b>
-------------------------	---------------



Rouleaux



### Système breveté Easy Feed\*

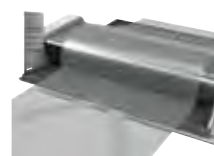

Insérez la pochette ouverte  
\*Brevet et cours

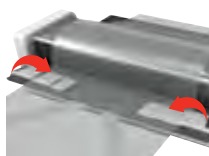

Fermez les rabats



Insérez le document en utilisant la barre de guidage



Plastifiez !

## XYRON

### Plastifieuse à froid Creative station

Plastifieuse à froid manuelle: n'utilise ni électricité, ni piles et ne dégage pas de chaleur. Il suffit de tourner la manivelle pour avancer le document. Plastifie en continu grâce à ses rouleaux de consommables. Cutter intégré. Largeur de plastification : 215 mm. Livrée avec une cartouche de plastification de démarrage et un DVD interactif de démonstration.



**Code** 818693

### Cartouche de plastification à froid pour Creative station

Finition polyester brillant.  
Conditionnement conseillé par 1



Modèle	Code
Cartouche de plastification 21.5 cm x 10 m. A4 80µ	<b>818715</b>
Cartouche de plastification dos adhésif repositionnable 21.5 cm x 7.5 m 80µ	<b>049363</b>
Cartouche de plastification dos magnétisé 21.5 cm x 3.5 m 80µ.	<b>050291</b>

## PEIGNES PLASTIQUES



### A Peignes à relier

En plastique durable et de haute qualité. Anneaux 21 boucles. Format A4.

Code	Diamètre (mm)	Couleur	Capacité	Anneaux	Pack de
900070	6	Blanc	1-20	21	100
900071	6	Noir	1-20	21	100
900072	8	Blanc	21-40	21	100
900073	8	Noir	21-40	21	100
900074	10	Blanc	41-55	21	100
900075	10	Noir	41-55	21	100
900076	12	Blanc	56-80	21	100
900077	12	Noir	56-80	21	100
900078	14	Blanc	81-100	21	100
900080	14	Noir	81-100	21	100
900081	16	Blanc	101-120	21	100
900082	16	Noir	101-120	21	100
900083	19	Blanc	121-150	21	100
900084	19	Noir	121-150	21	100
900085	22	Blanc	151-180	21	50
900086	22	Noir	151-180	21	50
900088	25	Blanc	181-200	21	50
900089	25	Noir	181-200	21	50
900091	28	Blanc	201-240	21	50
900092	28	Noir	201-240	21	50
900093	32	Noir	241-280	21	50
900094	38	Noir	241-280	21	50
900096	45	Noir	341-410	21	50
900097	51	Noir	411-450	21	50

## BAGUETTES À RELIER



### C Baguettes à relier

Format A4. Longueur : 29,7 cm. Coin arrondi pour faciliter l'insertion des documents.

Code	Diamètre (mm)	Couleur	Taille	Capacité (pages)	Pack de
900098	3	Transparent	A4	5-30	25
900099	3	Noir	A4	5-30	25
900103	3	Noir	A4	5-30	100
900104	6-8	Transparent	A4	30-60	25
900105	6-8	Noir	A4	30-60	25
900106	6-8	Noir	A4	30-60	100
900107	10-12	Transparent	A4	60-100	25
900108	10-12	Noir	A4	60-100	25
900111	15	Transparent	A4	100-130	25
900113	15	Noir	A4	100-130	25

## PEIGNES MÉTALLIQUES



### B Peignes à relier

En métal robuste.

Permet de faire tourner les pages à 360°. Anneaux 34 boucles. Format A4.

Code	Diamètre (mm)	Couleur	Capacité (pages)	Système	Pack de
900114	6,4	Noir	1-35	3-1	100
900115	6,4	Blanc	1-35	3-1	100
900116	7,9	Noir	36-50	3-1	100
900118	7,9	Blanc	36-50	3-1	100
900119	9,5	Noir	51-80	3-1	100
900121	9,5	Blanc	51-80	3-1	100
900123	12,7	Noir	81-100	3-1	100
900124	12,7	Blanc	81-100	3-1	100
900126	14,3	Noir	101-125	3-1	100
900127	14,3	Blanc	101-125	3-1	100

## POCHETTES DE PLASTIFICATION



### D Pochettes de plastification

Indéchirables, résistantes aux liquides, à l'humidité, la saleté et aux graisses. Finition 2 faces.

Code	Taille	Epaisseur (microns)	Couleur	Finition	Pack de
900128	56x86	2x125	Transparent	Brillante	100
900129	67x99	2x125	Transparent	Brillante	100
900131	A7 80x111	2x250	Transparent	Brillante	100
900134	A5 154x216	2x80	Transparent	Brillante	100
900135	A5 154x216	2x125	Transparent	Brillante	100
900136	A4 216x303	2x75	Transparent	Brillante	100
900137	A4 216x303	2x100	Transparent	Brillante	100
900138	A4 216x303	2x125	Transparent	Brillante	100
900139	A4 216x303	2x250	Transparent	Brillante	100
900143	A4 216x303	2x80	Transparent	Brillante / Dos adhésif	100
900144	A4 216x303	2x125	Transparent	Brillante / Pré-perforée	100
900145	A3 303x426	2x75	Transparent	Brillante	100
900146	A3 303x426	2x100	Transparent	Brillante	100
900147	A3 303x426	2x125	Transparent	Brillante	100
900148	A3 303x426	2x250	Transparent	Brillante	100

**PLATS DE COUVERTURES**



**A Plats de couvertures cartonnés**

Carton résistant et de haute qualité. Finition classique brillante ou finition grain cuir. Protègent efficacement vos documents. Conviennent à toutes les solutions de reliure. Carton robuste et 100% recyclable, personnalisez vos présentations pour créer une excellente première impression. Choisissez parmi une variété de couleurs standards ou trend et des finitions pour tout type de présentation.

Code	Taille	Couleur	Pack de 10	Finition	Epaisseur
900029	A4	● Bleu	100	Brillante	250 grs
900030	A4	● Noir	100	Brillante	250 grs
900031	A4	○ Blanc	100	Brillante	250 grs
900033	A4	● Rose	100	Brillante	250 grs
900034	A4	● Bleu clair	100	Brillante	250 grs
900035	A4	● Vert clair	100	Brillante	250 grs
900037	A4	● Bleu	100	Grain Cuir	250 grs
900038	A4	● Noir	100	Grain Cuir	250 grs
900039	A4	○ Blanc	100	Grain Cuir	250 grs
900041	A4	● Ivoire	100	Grain Cuir	250 grs
900043	A4	● Rouge	100	Grain Cuir	250 grs
900045	A4	● Vert Foncé	100	Grain Cuir	250 grs
900046	A4	● Rouge Bordeaux	100	Grain Cuir	250 grs
900047	A4	Assortis :	25	Grain Cuir	250 grs

5x ○, 5x ●, 5x ○, 5x ●, 5x ●, 5x ●



**C Kit de démarrage de reliure**

Pack tout-en-un coloris trend comprenant :  
10 x 4 couvertures transparentes translucides 300 microns de coloris vert, rose, jaune et bleu. 10 x 4 couvertures en carton brillant 250 grs de coloris vert, rose, jaune et bleu. Peignes de reliure transparents de tailles panachées : 14 x 8 mm, 13 x 10 mm et 13 x 12 mm.  
**900059**



**B Plats de couvertures transparentes incolores**

Indéchirable et anti-rayure. Idéaux pour des pages de présentation visibles.

Code	Taille	Couleur	Pack de	Matière	Epaisseur microns
900048	A4	Transparent incolore	100	PVC	300
900049	A4	Transparent incolore	100	PVC	250
900050	A4	Transparent incolore	100	PVC	200
900051	A4	Transparent incolore	100	PVC	180
900053	A4	Transparent incolore	100	PVC	150
900054	A4	Transparent incolore	100	PET recyclé	200
900055	A4	Transparent incolore	100	Polypro mate	300
900057	A4	Transparent incolore	100	Polypro	280
900058	A4	Transparent incolore	100	Polypro perforé	200

**CHEMISES PRÉ-ENCOLLÉES**



**D Chemises pré-encollées brillantes**

Pour thermoreliure. Couverture face de 150 microns et dos en carton robuste de 250 grs.

Code	Taille	Diamètre	Couleur	Pack de	Capacité feuilles	Finition
900061	A4	1,5 mm	○ Blanc	100	3-10	Brillante
900063	A4	3 mm	○ Blanc	100	11-30	Brillante
900064	A4	6 mm	○ Blanc	100	31-60	Brillante
900065	A4	9 mm	○ Blanc	100	61-90	Brillante
900066	A4	50 x 12 mm	○ Blanc	100	120	Brillante
		20 x 18 mm			180	
900067	A4	1,5 mm	● Bleu	100	3-10	Grain Cuir
900068	A4	3 mm	● Bleu	100	11-30	Grain Cuir
900069	A4	6 mm	● Bleu	100	31-60	Grain Cuir

### Pochettes de plastification standard

Code	Format	Epaisseur microns/face	Boite de
<b>FINITION BRILLANTE</b>			
123996	A5	80 microns	25
124034	A4	80 microns	25
298390	A4	80 microns	100
341986	A3	80 microns	25
298405	A3	80 microns	100
123988	10x15cm (Photo)	80 microns	25
298497	A4	100 microns	100
298502	A3	100 microns	100
298455	A5	125 microns	100
124498	A4	125 microns	25
298463	A4	125 microns	100
341994	A3	125 microns	25
298471	A3	125 microns	100
298439	54x86mm	125 microns	100
298447	64x95mm	125 microns	100
298489	A4	175 microns	100
298528	A4	250 microns	100
<b>FINITION MATE</b>			
298413	A4	80 microns	100
386383	A4	80 microns	25
298421	A3	80 microns	100

Des flèches indiquent le sens d'insertion de la pochette et disparaissent une fois le document plastifié pour des résultats de qualité à chaque fois (Format A5, A4 et A3 en 80 et 125 microns)

### Pochettes de plastification spécifiques

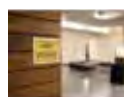

#### DOS ADHÉSIF

Une face brillante, une face adhésive qui permet un affichage recto/verso

Code	Format	Epaisseur microns/face	Boite de
298536	A4	80 microns	100
298544	A3	80 microns	100
386380	A4 adhésif	80 microns	25
386381	A3 adhésif	80 microns	25



#### PRÉ-PERFORÉES

Idéal pour classer vos documents plastifiés dans un classeur

Code	Format	Epaisseur microns/face	Boite de
298578	A4	80 microns	100



#### SUPERQUICK

Idéal pour plastifier de gros volumes en un temps record. Le côté soudé est le côté le plus long

Code	Format	Epaisseur microns/face	Boite de
298552	A4	80 microns	100
298560	A4	125 microns	100

En fonction de l'application, trouvez l'épaisseur de pochette de plastification qui vous convient :



80 microns



100 microns



125 microns

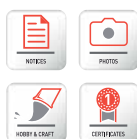

175 microns

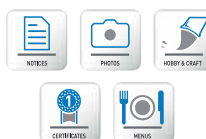

250 microns

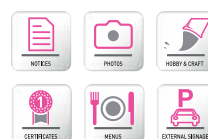

### POCHETTES MANUELLES



#### E Pochettes SEAL IT

Simple, rapides et sans machine !

**DURABLE**  
THE STYLE OF SUCCESS

Code	Format du document	Boite de
472122	Carte de visite : 57 x 90 mm	10
472130	A4 : 210 x 297 mm	10
472148	A4 avec dos adhésif repositionnable	10

### ROULEAUX À CHAUD



#### F Rouleaux de films EZLoad pour plastifieuse AutoUltima 35



Pour plastification en continu. Tous les films sont conditionnés par cartons de 2 rouleaux prêts à l'installation. Finition brillante.

• Film de 305 mm x 15 m, 2 x 75µ (total = 150).  
**122635**

• Film de 305 mm x 60 m, 2 x 125µ (total = 250).  
**122681**

## PEIGNES PLASTIQUES ET MÉTALLIQUES



### A Peigne anneaux plastiques

Anneaux plastiques 21 boucles. Format A4.



Blanc	Noir	Diam en mm	Capacité feuilles	Par boîte
298586	298594	6	2-20	100
298609	298617	8	21-40	100
-	123841	8	21-40	25
298625	298633	10	41-55	100
123858	123866	10	41-55	25
298641	298659	12	56-80	100
123874	123882	12	56-80	25
298667	-	14	81-100	100
123890	123906	14	81-100	25
298675	298683	16	101-120	100
298691	298706	19	121-150	100
298714	298722	22	151-180	50
298730	298748	25	181-200	50

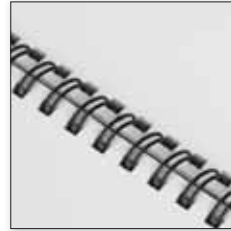

### B Peigne anneaux métalliques

Anneaux métal 34 boucles. Format A4.



Blanc	Noir	Diam en mm	Capacité feuilles	Par boîte
298756	298764	6,4	01-35	100
298772	298780	8	36-60	100
298798	298803	10	61-80	100
298811	298829	12,7	81-100	100
298837	298845	14,3	101-130	100

## BAGUETTES À RELIER

### C Baguette à relier Serodo®

Pour documents A4, coin arrondi.  
Longueur : 29,7 cm.



Noir	Bleu clair	Incolore	Épaisseur	Capacité feuilles 80 g	Boîte de
745110	-	087333	3 mm	30	25
745129	087341	087375	6 mm	60	25
087414	-	087650	9 mm	90	25
638255	-	638468	12 mm	120	25
585753	-	-	15 mm	150	20
585796	-	-	18 mm	180	15

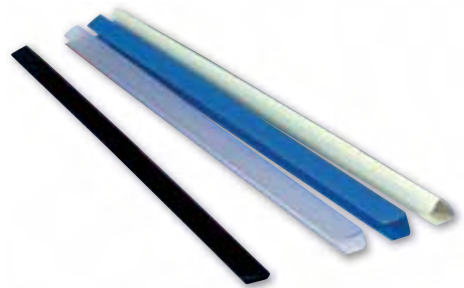

## CHEMISES ET KIT DE RELIURE



### D Chemise de présentation

Chemise PVC 20/100° A4 cristal. Sachet de 10.  
682599 Le sachet



### E Kit de reliure Serodo®

Pour réaliser 5 présentations, comprend : 5 baguettes Serodo® noire épaisseur 3 mm, 5 couvertures PVC transparentes cristal 20/100ème A4 et 5 plats de couverture ivoire 240 g A4.  
088841 Le kit





### A Couverture transparente incolore

En PVC transparent. Format A4.

- Boîte de 25  
123930 18/100°, 180µ.
- Boîte de 100  
299010 15/100°, 150µ  
299002 18/100°, 180µ  
299028 20/100°, 200µ  
299036 24/100°, 240µ  
638522 30/100°, 300µ.

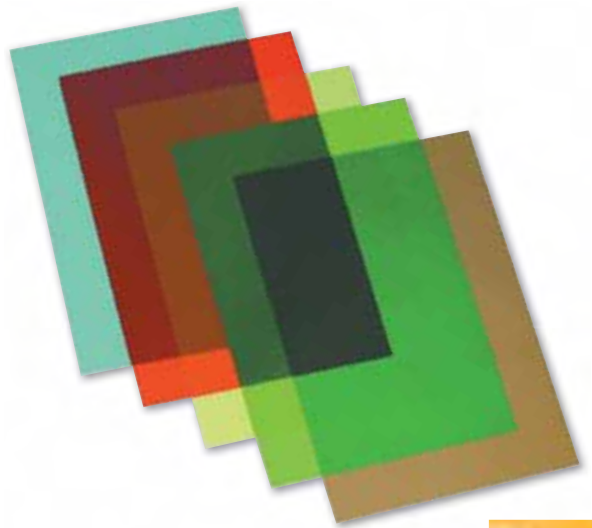

### B Couverture transparente colorée

En PVC transparent. Format A4. 20/100°, 200 microns. Boîte de 100.

- 299060 Jaune
- 299078 Bleu
- 299086 Rouge
- 299094 Vert

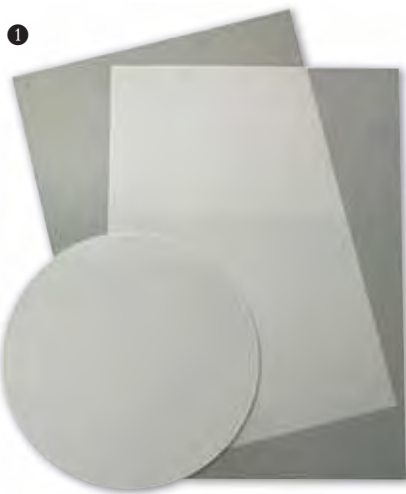

### C Couverture fantaisie

Format A4.

- ① PVC, 500µ, boîte de 50.  
299044 Transparent rainuré
- ② Polypropylène, 280µ, boîte de 100.  
298992 Noir  
299052 Transparent glacé



### D Couverture Chromolux

En carton brillant, 250 g/m<sup>2</sup>. Format A4. Certifiée FSC. Boîte de 100.

- 298934 Blanc
- 298950 Bleu
- 298968 Rouge
- 298976 Vert
- 298984 Noir



## PLATS DE COUVERTURES

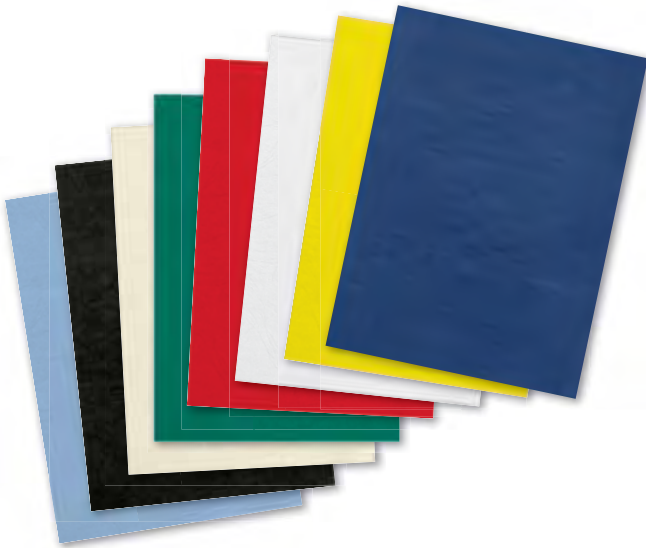

### A Couverture grain cuir

En carton effet grain cuir, 250 g/m<sup>2</sup>. Format A4. Certifiée FSC.



- Boîte de 25
- 123948** Blanc
- 123955** Rouge
- 123963** Noir
- 123971** Bleu Royal

- Boîte de 100
- 298853** Ivoire
- 298861** Blanc
- 298879** Rouge
- 298887** Noir
- 298895** Bleu Royal
- 298900** Vert Foncé
- 298918** Jaune
- 298926** Bleu Clair



### B Couverture Forever® grain cuir

Carton rigide, grain cuir 270g/m<sup>2</sup>. Certifié Ange Bleu. Paquet de 100.



- 423609** 4 couleurs assorties A4 :  
25x Bleu, 25x Ivoire, 25x Noir, 25x Rouge.
- 423611** Ivoire A4
- 423613** Bleu A4
- 423616** Rouge A4
- 423617** Noir A4
- 423620** Blanc A4
- 423623** Ivoire A3

Machine de bureau, conférence et télécommunication

## KIT DE RELIURE



### C Kit de reliure plastique

Kit de démarrage pour 10 documents.

- Contient :
- 5 peignes plastiques 6 mm Blanc
  - 5 peignes plastiques 8 mm Bleu
  - 5 plats de couverture A4 Bleu/Noir
  - 5 plats de couvertures A4 Blanc
  - 10 plats de couvertures PVC transparent A4 150 microns

**204015**



Création et impression facile !  
**Modèles & Logiciels GRATUITS**  
avery.fr

### D Kit de présentation IndexMaker™



Kit complet comprenant : 1 jeu d'intercalaires IndexMaker™ 6 touches non perforées + 1 sommaire imprimable + 1 feuille d'étiquettes transparentes "faciles à positionner" + 1 couverture transparente + 1 dos cartonné Blanc 190 g/m<sup>2</sup>.  
Sommaire et planche d'étiquettes de touches imprimables. Gain de temps : collez toutes vos touches en une seule fois.  
Pour une lecture dans les 2 sens, vous pouvez personnaliser les 2 faces de vos onglets. Résistants, les touches sont plastifiées. Non perforé : idéal pour être assemblé avec tout type de reliure (spirale, baguette...)  
Impression : jet d'encre, laser et copieur. Certifiés FSC.

- 124083** 6 touches
- 124091** 12 touches

### Comment choisir votre machine à relier ?

#### 1. Type de reliure ?



**La reliure par anneaux plastique**  
Pour des dossiers faciles à réaliser et plus flexibles



**La reliure par anneaux métal**  
Pour une finition de qualité, un rendu professionnel et durable



**La thermoreliure**  
Pour une reliure plus rapide et permettant de donner à vos documents l'aspect d'un livre

#### 2. Fréquence d'utilisation ?



Usage intensif



Usage modéré



Usage fréquent



Usage occasionnel

#### 3. Capacité de reliure ?



**Nombre maximum de feuilles par dossier relié**

Plastique : 500 feuilles max  
Métal : 130 feuilles max  
Thermoreliure : 300 feuilles max

#### 4. Capacité de perforation ?

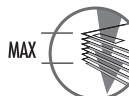

**Reliure plastique et métal : nombre de feuilles perforées en 1 fois**

Plastique : 30 feuilles max  
Métal : 20 feuilles max

#### 5. Type de perforation manuel ou électrique ?



##### PERFORATION ELECTRIQUE

Plus simple d'utilisation et plus confortable. Il suffit de presser le bouton électrique pour perforer les feuilles



##### PERFORATION MANUELLE

La poignée de perforation robuste en métal simplifie la perforation des documents

### RELIURE PAR ANNEAUX PLASTIQUE

#### ●●●● USAGE INTENSIF

##### Galaxy 500 et Galaxy-E 500

- **Plateforme de perforation amovible pour plus d'efficacité et de flexibilité**  
Permet de travailler à 2 : une personne perce, une personne relie
- **Tiroir malin** : sélecteur d'épaisseur du diamètre de la reliure et tiroir de stockage des consommables
- Perforation verticale pour plus de confort et de précision
- Butée de taquage réglable plus précise pour relier tout format de document
- 3 poinçons débrayables (format A4, A5 & US version manuelle uniquement)
- Poignée de perforation transversale pour un plus grand confort (version manuelle)
- Livré avec 1 kit de 20 dossiers

232812 Galaxy Manuel

232764 Galaxy-E Electrique

##### Quasar+ 500 et Quasar-E 500

- **Tiroir malin** : sélecteur d'épaisseur du diamètre de la reliure et tiroir de stockage des anneaux
- Perforation verticale pour plus de confort et de précision
- Butée de taquage réglable pour relier tout format de document
- Perforation et reliure simultanées
- Tiroir à confettis
- Livré avec un kit de 10 dossiers

142669 Quasar+ manuel

636943 Quasar-E Electrique



Plateforme amovible

**TOP PRODUIT**



#### ●●●● USAGE FRÉQUENT

##### Pulsar+ et Pulsar-E

- **Tiroir malin** : sélecteur d'épaisseur du diamètre de la reliure et tiroir de stockage des anneaux
- Perforation verticale pour plus de confort et de précision
- Butée de taquage améliorée avec bouton de réglage format A4 ou A5, permet de relier tout format de document
- Perforation et reliure simultanées
- Tiroir à confettis
- Livré avec un kit de 10 dossiers

142755 Pulsar+ Manuel

232748 Pulsar-E Electrique



**TOP PRODUIT**



## ●●●● USAGE MODÉRÉ

### Star + 150

- Tiroir malin : sélecteur d'épaisseur du diamètre de la reliure et tiroir de stockage des anneaux
- Poignée de perforation transversale pour un plus grand confort
- Perforation et reliure simultanées
- Perforation verticale pour plus de confort et de précision
- Butée de taquage plus précise avec bouton de réglage format A4 ou A5, permet de relier tout format de document
- Tiroir à confettis

142676 Star + 150



## ●●●● USAGE OCCASIONNEL

### Starlet 2+

- Tiroir malin : sélecteur d'épaisseur du diamètre de la reliure et tiroir de stockage des anneaux
- Tiroir à confettis
- Butée de taquage réglable pour le format A4 ou A5
- Perforation et insertion horizontales
- Dents d'insertion de l'anneau inclinées pour une reliure plus facile

142748 Starlet 2+



## RELIURE PAR ANNEAUX MÉTAL

## ●●●● USAGE FRÉQUENT

### Quasar Wire

- Tiroir malin : sélecteur d'épaisseur du diamètre de la reliure et tiroir de stockage des anneaux
- Poignée de perforation transversale pour un plus grand confort
- Perforation et reliure simultanées
- Perforation verticale pour plus de confort et de précision
- Butée de taquage réglable pour relier tout format de document
- Tiroir à confettis
- Livré avec un kit de 20 dossiers

137871 Quasar wire



Code	Modèle	Type de reliure	Manuelle / Electrique	Capacité de perforation	Capacité de reliure	Diamètre max. de l'anneau	Sélecteur du diamètre de la reliure	Tiroir à confettis	Kit de reliure intégré	Garantie
232764	Galaxy-E	Anneaux plastique	Electrique	28 feuilles	500 feuilles	50 mm	Oui	Ouverture à gauche et à droite	20 docs	2 ans
232812	Galaxy	Anneaux plastique	Manuelle	28 feuilles	500 feuilles	50 mm	Oui	Ouverture à gauche et à droite	20 docs	2 ans
636943	Quasar-E	Anneaux plastique	Electrique	25 feuilles	500 feuilles	50 mm	Oui	Ouverture à droite	10 docs	2 ans
142669	Quasar+	Anneaux plastique	Manuelle	25 feuilles	500 feuilles	50 mm	Oui	Ouverture à droite	10 docs	2 ans
232748	Pulsar-E	Anneaux plastique	Electrique	20 feuilles	300 feuilles	38 mm	Oui	Ouverture à droite	10 docs	2 ans
142755	Pulsar+	Anneaux plastique	Manuelle	20 feuilles	300 feuilles	38 mm	Oui	Ouverture à droite	10 docs	2 ans
142676	Star+	Anneaux plastique	Manuelle	15 feuilles	150 feuilles	19 mm	Oui	Ouverture à droite	Non	2 ans
142748	Starlet 2+	Anneaux plastique	Manuelle	12 feuilles	120 feuilles	16 mm	Oui	Ouverture à droite	Non	2 ans
137871	Quasar Wire	Anneaux métal	Manuelle	15 feuilles	130 feuilles	14 mm	Oui	Un côté	20 docs	2 ans

## ANNEAUX MÉTAL

Code	ANNEAUX MÉTAL - 34 boucles	
298756	1-35 Feuilles 6MM BLANC A4 X 100	
298764	1-35 Feuilles 6MM NOIR A4 X 100	
298772	36-60 Feuilles 8MM BLANC A4 x 100	
298780	36-60 Feuilles 8MM NOIR A4 x 100	
298798	61-80 Feuilles 10MM BLANC A4 x 100	
298803	61-80 Feuilles 10MM NOIR A4 x 100	



298811	81-100 Feuilles 12MM BLANC A4 x 100	
298829	81-100 Feuilles 12MM NOIR A4 x 100	
298837	101-130 Feuilles 14.3MM BLANC A4 x 100	
298845	101-130 Feuilles 14.3MM NOIR A4 x 100	

## LA THERMORELIURE

### COUVERTURES PRÉ-ENCOLLÉES A4

Code	Face PVC / Dos brillant	
299109	STANDARD-BLANC 12 MM X 100	
299117	STANDARD-BLANC 1.5 MM X 100	
299125	STANDARD-BLANC 4 MM X 100	
299138	STANDARD-BLANC 6 MM X 100	





# Perforelieurs à peignes plastique

## Pourquoi relier ?

La façon dont vous reliez un document en dit long sur vous, qu'il s'agisse d'une importante proposition de vente pour un client, d'un document juridique confidentiel ou d'un document de formation utilisé régulièrement. Sélectionnez les types de reliure GBC les mieux adaptés à vos besoins. Vous n'avez qu'une seule chance de faire une bonne première impression !



### 1 CombBind® – la reliure peigne plastique

Le type de reliure le plus populaire : Elle est idéale pour les dossiers et présentations internes. Elle a l'avantage d'être économique et facile d'utilisation. Elle permet la lecture à plat et permet faciliter la photocopie. Les peignes sont ré-ouvrables et réutilisables pour les mises à jour.

## Usage fréquent à modéré



C340



C450E

## GBC ComBind® C340 et C450E

**Idéales pour une utilisation intensive.**

- Relie jusqu'à 450 feuilles et perforent jusqu'à 25 feuilles A4 à la fois
- Diamètre max des peignes 51 mm
- Séparateur de feuilles unique qui divise un dossier en liasses de 25 feuilles pour optimiser la perforation
- Système de centrage automatique des feuilles
- Fabrication robuste pour une longue durée de vie



Relie



Perfore



C340



C450E

663733 GBC ComBind C340

663791 GBC ComBind C450E

Produit	C340	C450E
Code produit	663733	663791
Capacité de perforation (feuilles)	25	25
Capacité de reliure (feuilles)	450	450
Dimension maxi de reliure	51mm	51mm
Sans effort	✓	électrique
Guide utilisateur Quickstep	✓	✓
Centrage automatique des feuilles	✓	✓
Séparateur de feuilles	✓	✓
Sélecteur de profondeur de marge	-	✓
Dimensions l x h x p (mm)	450x235x495	450x334x440
Poids (kg)	11,6	15,6

# Perforelieurs à peignes plastique



Usage modéré à occasionnel



## GBC CombBind® C200E

### Electrique, simple et intuitive !

- Relie jusqu'à 330 feuilles et perfore électriquement 15 feuilles A4 à la fois
- Diamètre max des peignes 38 mm
- Indicateurs d'alignement des feuilles pour une perforation toujours parfaite



317014 GBC ComBind C200E

## GBC CombBind® C200

### Idéale pour une utilisation modérée.

- Relie jusqu'à 330 feuilles et perfore 20 feuilles A4 à la fois
- Diamètre max des peignes 38 mm.
- Poignée transversale et indicateurs d'alignement des feuilles EasyView™ pour une perforation sans effort et précise à chaque fois
- Indicateur de diamètre à code couleur pour sélectionner rapidement le peigne adapté

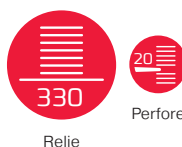

225818 GBC ComBind C200

## GBC CombBind® C100

### Excellent rapport qualité prix !

- Relie jusqu'à 160 feuilles et perfore 9 feuilles A4 à la fois
- Diamètre max des peignes 19 mm
- Mécanisme de perforation sans effort

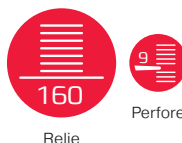

225797 GBC ComBind C100

Produit	C200E	C200	C100
Code produit	317014	225818	225797
Capacité de perforation (feuilles)	15	20	9
Capacité de reliure (feuilles)	330	330	160
Dimension maxi de reliure	38mm	38mm	19mm
Sans effort	électrique	✓	✓
Guide utilisateur Quickstep	✓	✓	✓
Centrage automatique des feuilles	✓	✓	-
Séparateur de feuilles	-	-	-
Sélecteur de profondeur de marge	-	-	-
Dimensions l x h x p (mm)	470x440x220	455x423x205	439x297x169
Poids (kg)	8,3	6,1	2,6



# Perforelieurs à peignes métal et multifonctions



**2 WireBind – La reliure peigne métal** Le type de reliure professionnel : Peignes métalliques d'une longévité exceptionnelle avec 34 ou 21 anneaux (conçus pour les machines Multifunction) Ils fournissent une reliure métallique sécurisée et permettent l'ouverture à 360 degrés – parfaits pour les documents à photocopier. Idéals pour les documents exigeant une fermeture sécurisée sans mise à jour possible.



## Usage modéré à occasionnel

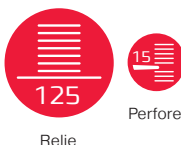

### GBC WireBind W15

#### Compacte et élégante !

- Relie jusqu'à 125 feuilles et perfore 15 feuilles A4 à la fois
- Accepte les peignes métal 34 boucles jusqu'à 14 mm
- Poignée de transport pour un déplacement facile

660526 GBC WireBind W15

### GBC MultiBind 230 et 230E

#### Perforelieuses Multifonctions !

- Relie jusqu'à 450 feuilles en fonction du type de reliure et perfore électriquement ou manuellement jusqu'à 30 feuilles à la fois
- 2 types de reliure sur une seule machine - créez des documents A4/A5 avec des peignes plastique ou métal 21 boucles

472188 GBC MultiBind 230

472196 GBC MultiBind 230E



## Thermorelieurs



**3 ThermaBind® – La thermoreliure** Le type de reliure « aspect livre ». Les pages sont reliées dans une couverture préencollée. La première et dernière de couverture forment un tout. L'utilisation des couvertures préencollées et prépliées permet de réaliser des dossiers professionnels, sécurisés et élégants, ayant l'aspect d'un livre.



### GBC ThermaBind® T400

- Relie jusqu'à 400 feuilles en un seul document avec des couvertures de 40 mm ou plusieurs documents plus petits simultanément
- Idéale pour une utilisation fréquente dans les grands bureaux
- Signaux sonores et lumineux indiquant la fin du cycle de reliure. Réglages de température et minuteur programmable

724762 GBC ThermaBind T400



Produit	W15	MultiBind 230	MultiBind 230E	T400
Code produit	660526	472188	472196	724762
Capacité de perforation (feuilles)	15	30	30	-
Capacité de reliure peigne plastique (feuilles)	-	450	450	-
Dimension max du peigne plastique	-	51mm	51mm	-
Capacité de reliure métal (21 boucles)	-	125	125	-
Capacité de reliure métal (34 boucles)	125	-	-	-
Dimension max du peigne métal	14	14	14	-
Dimensions l x h x p (mm)	456x146x386	234x547x492	170x525x450	133x455x255
Poids (kg)	8,6	14,5	18,5	2,1

Faites confiance à nos  
machines à relier.

*Au suivant!*



## GBC - Work. Finished\*

A travers le monde, GBC est synonyme de machines de bureau professionnelles. Depuis plus de 60 ans, la marque GBC propose des machines qui aident les utilisateurs à présenter, protéger, sécuriser, organiser et mettre en valeur leurs documents. Les plastifieuses, les machines à relier et le consommable GBC offrent à chaque fois des résultats professionnels exceptionnels.

Découvrez notre offre machine à relier pages 204 à 206 et notre offre plastifieuses pages 193 et 194 du catalogue.

[www.gbc.com](http://www.gbc.com)

\* travail terminé



Work. Finished.

# QUAND VOS IDÉES NÉCESSITENT D'UNE GRANDE PRECISION, DONNEZ LEUR LES MOYENS D'Y ARRIVER.

Découvrez la nouvelle gamme de rogneuse et cisaille Pergamy.

## ROGNEUSE PERGAMY

Pour une coupe précise et rectiligne jusqu'à 9 feuilles à la fois (80 g / m<sup>2</sup>). Avec plaque de mesure d'angle, échelle cm/pouce et formats A4, A5, A6 pour une mesure précise.

Lame rotative protégée pour travailler en toute sécurité et qui peut être facilement remplacée si nécessaire, base en métal robuste. Idéal pour le bureau, l'école et la maison, projets d'artisanat et cartes de vœux.



Capacité de coupe:	Taille de la zone de travail:		
Jusqu'à 9 feuilles papier	330x160	Jusqu'au A4	<b>901571</b>
Jusqu'à 9 feuilles papier	460x160	Jusqu'au A3	<b>901572</b>



## PERGAMY CISAILLE

Pour une découpe rapide et précise du papier, des photos, du carton, films, avec une excellente finition.

Aides au positionnement pour plus de précision avec les formats photo, échelles d'angles/centimétriques et formats DIN A. Idéal pour le bureau, l'école ou la maison.

Lame en acier de haute qualité et poignée souple au toucher. Surface de travail en métal avec barre de serrage transparente et angle de contact.



Capacité de coupe:	Taille de la zone de travail:		
Jusqu'à 12 feuilles papier	320x250	Jusqu'au A4	<b>901573</b>
Jusqu'à 10 feuilles papier	460x380	Jusqu'au A3	<b>901574</b>



**New!**

Parfois la meilleure solution est de couper.

Découvrez tout ce que pergamy vous propose.





# Cisailles

Les cisailles AVERY disposent d'un système de découpe breveté (N°1509427.9) qui évite d'exposer la lame en dehors des moments de découpe. Un système idéal pour protéger l'utilisateur et assurer la longévité de la lame ! Pour encore plus de sécurité, les poignées des cisailles disposent d'un système de verrouillage pour immobiliser la lame quand celle-ci n'est pas utilisée.



Capacité  
**15**  
feuilles

Garanti  
**5**  
ans



## Cisailles OFFICE :

*La solution pour le bureau !*

- Schémas de découpe pour formats papier et photos
- Base graduée (en cm et en pouces)
- Légère et facile à transporter

Code	Gamme	Modèle	Format (Longueur)	Dim. H x L x P (mm)
281632	Office	GUA4	A4 - 310	105x560x280
281638	Office	GUA3	A3 - 420	110x700x240

Capacité  
**30**  
feuilles

Garanti  
**7**  
ans



## Cisailles PRÉCISION :

*Pour allier précision avec capacité de travail !*

- Mêmes fonctions que Cisailles Office, plus :
- Butée verrouillable et ajustable pour une découpe précise
- Bac de récupération pour les chutes de papier
- Poignées ergonomiques

Code	Gamme	Modèle	Format (Longueur)	Dim. H x L x P (mm)
281661	Precision	PG360	A4 - 360	120x620x370
281678	Précision	PG460	A3 - 460	120x730x470

# Rogneuses

AVERY vous propose une large gamme de rogneuses afin de mieux répondre à vos besoins et de respecter au mieux votre budget. Que ce soit pour des gros volumes ou pour un usage occasionnel, AVERY est en mesure de vous proposer un produit adapté pour la découpe de supports papier et photos.

Capacité  
**12**  
feuilles

Garanti  
**5**  
ans



## Rogneuses OFFICE :

*Conçue pour les besoins quotidiens du bureau !*

- Schémas de découpe pour formats papier et photos
- Base graduée (en cm et en pouces)
- Facile à ranger à plat ou à la verticale
- Poignées sur les cotés

Code	Gamme	Modèle	Format (Longueur)	Dim. H x L x P (mm)
281645	Office	A4TR	A4 - 310	80x480x230
281653	Office	A3TR	A3 - 440	80x630x230

Capacité  
**30**  
feuilles

Garanti  
**7**  
ans



## Rogneuses PRÉCISION :

*Idéale pour des gros volumes de découpe !*

- Mêmes fonctions que Rogneuses Office, plus :
- Butée verrouillable et ajustable pour une découpe précise.
- Bac de récupération pour les chutes de papier
- Poignées ergonomiques
- lame encapsulée pour plus de sécurité

Code	Gamme	Modèle	Format (Longueur)	Dim. H x L x P (mm)
281686	Precision	P340	A4 - 340	110x590x420
281694	Précision	P460	A3 - 460	110x655x420

Capacité  
**12**  
feuilles

Garanti  
**3**  
ans

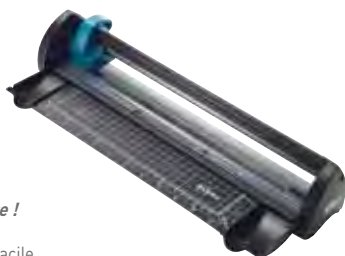

## Rogneuses COMPACT :

*Un design ingénieux pour occuper un minimum de place !*

- Design compact et léger
- Pliable pour un rangement facile
- Robuste pour transporter en toute sécurité

Code	Gamme	Modèle	Format (Longueur)	Dim. H x L x P (mm)
281598	Compact	A4CT	A4 - 300	90x430x80
281604	Compact	A3CT	A3 - 425	90x610x80

Capacité  
**5**  
feuilles

Garanti  
**3**  
ans



## Rogneuses PHOTO & PAPER :

*Idéale pour la découpe de loisirs créatifs !*

- Base graduée (en cm et en pouces)
- Schémas de découpe pour format papiers et photos
- Facile à ranger

Code	Gamme	Modèle	Format (Longueur)	Dim. H x L x P (mm)
281612	Photo&Paper	TR0002	A4 - 315	80x456x230
281620	Photo&Paper	TR0003	A3 - 440	90x590x210



Pour garantir la qualité de nos produits, les cisailles et rogneuses AVERY ont l'accréditation TUV Rheinland [N° Certificat : S 60040409]



## CISAILLES POUR LE BUREAU

**GARANTIE**  
2 ANS  
SAUF LAME



**CAPACITÉ**  
10  
feuilles

### A Cisaille personnelle "502"

Format A4. Plateau métal, tracé des formats DIN, lame en acier, pression manuelle. 2 butées latérales. Longueur de coupe 320 mm. Dim. table : 420 x 175 mm. Poids : 1,7 Kg. **077146**



**CAPACITÉ**  
25  
feuilles

### B Cisaille "560"

**Sécurité et visibilité par protection transparente.**

Format A4. Lame et contre-lame en acier spécial de grande qualité. Protection transparente. Appui d'angle gradué en cm et en pouces. Butée arrière réglable. Longueur de coupe : 340 mm. Dim. table : 450 x 285 mm. Poids : 3,2 kg. **492018**

• **Accessoire :**  
**312858** Dispositif de sécurité



**CAPACITÉ**  
20  
feuilles  
**533**

**CAPACITÉ**  
15  
feuilles  
**534**

### C Cisailles "533" et "534"

Lame et contre-lame en acier de grande qualité. Butée arrière réglable. Appui d'angle gradué en cm et formats DIN. Tracé des formats Din sur la table. Capacité de coupe 1,5 mm.

• **533 – Format A4**  
Coupe long. : 340 mm.  
Dim. table : 450 x 285 mm.  
Poids : 2,6 kg.  
**018878**

• **534 – Format A3**  
Coupe long. : 460 mm.  
Dim. table : 585 x 285 mm.  
Poids : 3,2 kg.  
**884433**

## COUPEUSES DE PLAN

**GARANTIE**  
5 ANS  
SAUF LAME



Kit 798



**CAPACITÉ**  
20  
feuilles  
**448**



**CAPACITÉ**  
25  
feuilles  
**446**

### D Coupeuses Premium "446", "448" et kit 798

Lames circulaires et contre-lame affûtées et endurcies. Protection de la lame par un carénage en plastique hermétique. Butée arrière réglable. Possibilité de fixation murale.

Code	Modèle	Dim. table (mm)	Poids (kg)	Format/Longueur (mm)
<b>492131</b>	446	1120 x 384	7,4	A1 – 920 mm
<b>492156</b>	448	1500 x 384	10	A0 – 1300 mm
<b>492164</b>	Kit 798 : 448 + tablette et pieds	-	-	-
<b>312846</b>	Tête de coupe droite	-	-	-

**CISAILLES POUR LES PROFESSIONNELS**

**GARANTIE**  
5 ANS  
SAUF LAME

Machine de bureau, conférence et télécommunication

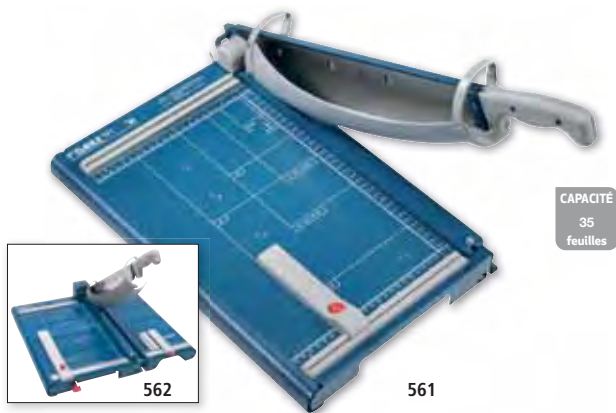

CAPACITÉ  
35  
feuilles



562

561

**A** Cisaille "561" et Kit 562

Format A4+.  
Lame et contre-lame en acier trempé.  
Dispositif de sécurité à bras tournant et pression automatique de la lame.  
Longueur de coupe : 360 mm.  
Dim. table : 440 x 265 mm. Poids : 5,9 kg.

252443

**Kit 562** : cisaille 561 + table avant + dispositif de bandelette + laser.  
492026

• Accessoire :  
312862 Dispositif de sécurité



CAPACITÉ  
40  
feuilles



**B** Cisaille "565"

**Pour les coupes les plus fines.**

Format A4+.  
Lames et contre-lame affûtées en acier.  
Protection de la lame par sécurité automatique. Butée arrière réglable et avant ajustable jusqu'à 170 mm. Dispositif de coupe pour bandes étroites.  
Longueur de coupe : 390 mm.  
Dim. table : 475 x 355 mm. Poids : 8,4 kg.

492050

• Accessoire :  
312866 Dispositif de sécurité

**C** Cisaille "867" et Kit 868

**Précision et confort !**

Format A3. Table de coupe métallique.  
Lame supérieure et contrelame vissées, aiguës. Dispositif automatique de sécurité.  
Deux butées latérales et solide, butée arrière.  
Longueur de coupe : 460 mm.  
Dim. table : 513 x 365 m. Poids : 13 kg.

492034

**Kit 868** : cisaille 867 + table avant + dispositif de bandelettes + laser.  
492042

• Accessoire :  
312870 Dispositif bras de sécurité

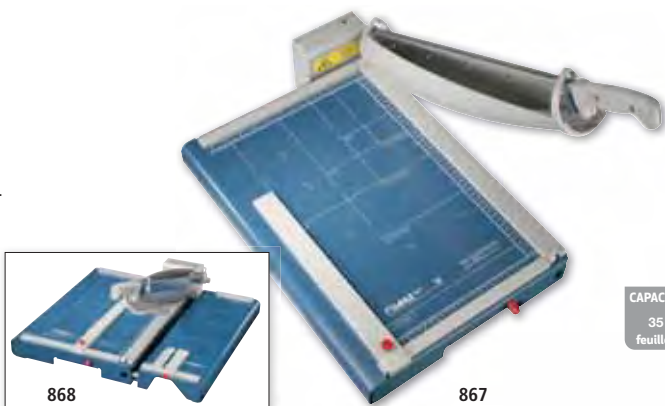

CAPACITÉ  
35  
feuilles



868

867

**MASSICOTS PRÉCISION POUR LES GROS VOLUMES**

**GARANTIE**  
5 ANS  
SAUF LAME



CAPACITÉ  
300  
feuilles

**D** Massicot "842"

Format A3.  
Découpe rapide et précise de listings et blocs de papier au millimètre près. Lame supérieure aiguës. Deux capots de sécurité rabattables en acier. Mécanisme de pression instantané. Butée latérale graduée en cm et formats DIN. Butée arrière réglable.  
Dim. table 720 x 590 mm extérieures. Plan de coupe avant 430 x 430 mm. Plan de coupe arrière 430 x 215 mm.  
Longueur de coupe : 430 mm. Poids : 30,4 kg.

485538

• Accessoires :  
522472 Pieds en option (H.69 cm)  
312873 Lame de rechange

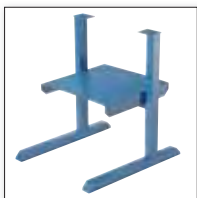

CAPACITÉ  
600  
feuilles

**E** Massicot "846"

Format A3.  
Haut niveau de sécurité. Lame supérieure aiguës. Deux capots de sécurité en plexiglas : rabattable à l'avant et fixe à l'arrière. Mécanisme de pression instantané. Butée latérale graduée en cm, formats DIN et inch. Le réglage de la butée arrière permet une précision millimétrique grâce à la manivelle graduée.  
Dim. table 760 x 650 mm extérieures. Plan de coupe avant 430 x 430 mm. Plan de coupe arrière 430 x 215 mm.  
Longueur de coupe 430 mm. Poids : 41 kg.

786946

• Accessoires :  
522472 Pieds en option (H.69 cm)  
312879 Lame de rechange

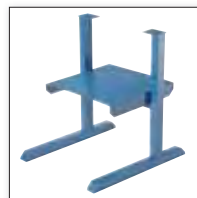

**GARANTIE**  
2 ANS  
SAUF LAME

**CAPACITÉ**  
5  
feuilles



## A Mini rogneuse "360"

Format A4. Règle graduée de 350 mm avec 3 têtes de coupe différentes. Longueur de coupe : 310 mm. Capacité de coupe : 0,3 mm. Dim. table : 380 x 100 mm. Poids : 0,3 kg.

492075

**GARANTIE**  
2 ANS  
SAUF LAME

**CAPACITÉ**  
10  
feuilles



## B Rogneuse "505"

Format A4. Cinq variantes de découpes différentes avec une cisaille : coupe droite / ondulée / dentelée, perforation et pliage. Table ultraplats. Lame circulaire affûtée, contre-lame et barre de découpe. Deux butées latérales avec échelle en mm pour une coupe exacte à 90°. Longueur de coupe : 320 mm.

Dim. table : 477 x 213 mm. Poids : 1,2 kg.

492108

• **Accessoire :**

Set de 4 têtes de coupe (droite, vaguelette, prédécoupée et rainurée).

312851



**CAPACITÉ**  
8  
feuilles  
507

**CAPACITÉ**  
6  
feuilles  
508

**GARANTIE**  
2 ANS  
SAUF LAME

## C Rogneuses "507" et "508"

Lame circulaire rotative et affûtée.

Protection de la lame par un carénage plastique hermétique.

Réglette de pression transparente.

Nombreuses graduations sur la table (formats DIN, photos, et degrés).

Code	Modèle	Dim. table (mm)	Poids (kg)	Format/Longueur
492083	507	440 x 221	1	A4-320 mm
492091	508	580 x 221	1,3	A3-460 mm

• **Accessoire :**

312854 Tête de coupe droite

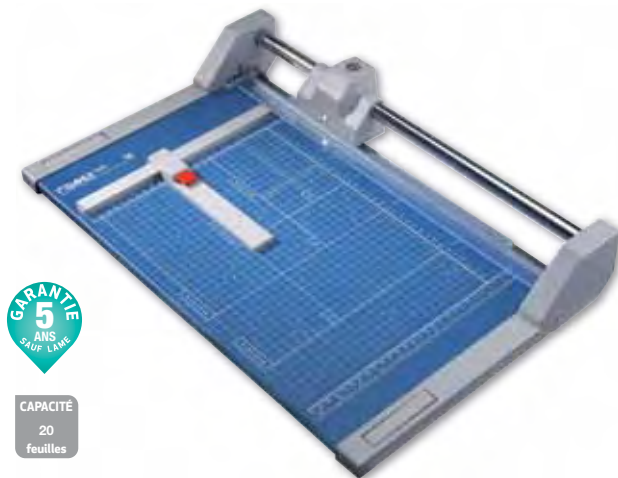

**GARANTIE**  
5 ANS  
SAUF LAME

**CAPACITÉ**  
20  
feuilles

## D Rogneuse PROFI "550"

La qualité suprême sans bavures !

Format A4. Lame circulaire rotative et contre-lame affûtées. Protection de la lame grâce à un carénage plastique entièrement hermétique. Réglette de pression transparente. Butée arrière réglable. Fixation murale possible. Longueur de coupe : 360 mm. Capacité de coupe : 2 mm.

Dim. table : 555 x 360 mm. Poids : 2,9 kg.

492115

• **Accessoire :**

312856 Tête de coupe droite

212



**GARANTIE**  
5 ANS  
SAUF LAME

**CAPACITÉ**  
30  
feuilles

## E Rogneuse PREMIUM "442"

Format A3+. Lame circulaire et contre-lame affûtées et endurcies. Protection de la lame par un carénage en plastique hermétique. Possibilité de fixation murale. Longueur de coupe : 510 mm. Capacité de coupe : 3,5 mm.

Dim. table 710 x 384 mm. Poids : 4,8 kg.

492123

**Accessoire :**

312846 Tête de coupe droite



# KINEON

## TRAVAILLEZ EN TOUTE CONFIDENTIALITÉ, DÉTRUISEZ LES DOCUMENTS DONT VOUS N'AVEZ PLUS BESOIN MADE TO WORK FOR YOU

### DESTRUCTEUR DE BUREAU FM160P

Choisissez la sécurité et la confidentialité en réduisant vos documents en micro-particules. Idéal pour une utilisation intensive au bureau.



16 feuilles



Taille 5x13mm



Micro particules



Sécurité P4



1.8m/min



Anti Bourrages



Corbeille 21L

901563



### DESTRUCTEUR DE BUREAU FN69P

Protégez vos informations privées avec un destructeur micro-particules qui réduira vos documents en fragments pour votre confort et votre tranquillité. Idéal pour une utilisation intensive au bureau.



901560



7 feuilles



Taille 2.5x11mm



Micro particules



Sécurité P4



1.8m/min



Anti Bourrages



Corbeille 13.25L

### DESTRUCTEUR DE BUREAU C222P

Détruit efficacement vos documents privés en coupe croisée. Idéal pour la maison ou les petits bureaux.



901561



12 feuilles



Taille 5x43mm



Coupe croisée



Sécurité P3



2m/min



Anti Bourrages



Corbeille 13.25L



901565



8 feuilles



Taille 4x39mm



Coupe croisée



Sécurité P4



2m/min



Corbeille 13L

### DESTRUCTEUR PERSONNEL S0106B-T

Détruit vos documents confidentiels en coupe droite (bandelettes). Idéal pour un usage domestique.



901564



6 feuilles



Taille 6mm



Coupe droite



Sécurité P2



2.2m/min



Corbeille 7L

\* 1 année de garantie offerte. Inscrivez-vous sur [www.kineon.eu](http://www.kineon.eu) et prolongez votre garantie de 2 à 3 ans sans frais supplémentaires.

### Le saviez-vous ?

2/3 des français s'inquiètent de l'utilisation malveillante qui peut être faite de leurs données personnelles\*. La fraude identitaire est un risque pour tous, particuliers et entreprises. Le papier reste la source majeure de fuite d'information. Les entreprises doivent également respecter la confidentialité des données de leurs clients, salariés ou fournisseurs en détruisant tout document contenant des données personnelles dès qu'il n'est plus utile.  
\*Obsoco pour Fellowes - 2015

### Comment choisir votre destructeur de documents ?

#### 1. Où le destructeur va-t-il être utilisé ?



**Individuel**  
1 utilisateur



**Petit bureau**  
1 à 3 utilisateurs



**Bureau partagé**  
3 à 5 utilisateurs



**Grand bureau partagé**  
+ de 5 utilisateurs

#### 2. Quelle sera la fréquence d'utilisation ?



**Intensive** : détruit en continu



**Modérée** : détruit en continu pendant 5 à 12 minutes avant une période de refroidissement



**Fréquente** : détruit en continu pendant 15 à 60 minutes avant une période de refroidissement



**Occasionnelle** : détruit en continu pendant 3 à 4 minutes avant une période de refroidissement

#### 3. De quel niveau de sécurité avez-vous besoin ?

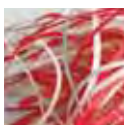

**Coupe droite**  
DIN P-1 & DIN P-2  
36 bandelettes par feuille A4



**Coupe croisée**  
DIN P-3 & DIN P-4  
410 particules par feuille A4



**Coupe microparticules**  
DIN P-5  
+ de 2000 particules par feuille A4

#### 4. Quel type d'alimentation : manuel ou automatique ?

##### MANUEL



- Rapide et pratique
- Idéal pour la destruction au fur et à mesure

OU

##### AUTOMATIQUE



- Plus de confort et de productivité
- Gain de temps : insérez tous vos documents en une fois et sans tri

#### 5. Quelles caractéristiques ou technologies Fellowes rendent la destruction plus facile ?



**100% ANTI-BOURRAGE**

Empêche les bourrages papiers avant et les gère pendant la destruction en cas de mauvaises insertions



**STOP BOURRAGES**

Empêche les bourrages avant qu'ils ne surviennent



**AUTO REVERSE**

Système anti- bourrage pour les destructeur automatiques. Arrête la destruction et enclenche la marche arrière en cas de bourrage



**TECHNOLOGIE SAFESENSE**

Arrête le destructeur dès qu'une main s'approche de la fente d'insertion



**VERROUILLAGE DE SÉCURITÉ**

Verrouillage manuel pour éviter tout incident



**SILENT SHRED™**

Destruction silencieuse, idéal pour les espaces de travail partagés



**ENERGY SAVINGS SYSTEM™**

Réduit la consommation d'énergie de votre destructeur et le met en veille après des périodes d'inactivité prolongées



**AUTO OIL**

Lubrification automatique des cylindres de coupe : augmente la performance et la durée de vie du destructeur



**DESTRUCTION EN CONTINU**

Idéal dans les bureaux partagés, le cycle de fonctionnement en continu permet de détruire non-stop

### Destructeurs 425Ci & 425i



- ✓ 100% anti bourrage
- ✓ Silencieux
- ✓ SafeSense
- ✓ Economie d'énergie
- ✓ Lubrification automatique

- Coupe croisée, DIN P-4 (425Ci)
- Coupe droite, DIN P-2 (425i)
- Corbeille extractible 121 L
- Fonction marche arrière
- Décibels : 60dB
- Garantie de 2 ans sur la machine et 20 ans sur les cylindres de coupe

475660 425Ci

475652 425i



### Destructeur Automax 550C



- ✓ Système anti bourrage
- ✓ Silencieux

- Coupe croisée, DIN P-4
- Corbeille extractible 82 L
- Détruit jusqu'à 550 feuilles en une fois en toute autonomie et 14 feuilles en insertion manuelle
- Détruit la capacité max en 13 minutes
- Verrouillage par code PIN à 4 chiffres
- Décibels : 60dB
- Garantie de 2 ans sur la machine et 20 ans sur les cylindres de coupe

386224 Automax 550C

TOP PRODUIT



95,8 cm



### Destructeur 325Ci



- ✓ 100% anti bourrage
- ✓ Silencieux
- ✓ SafeSense
- ✓ Economie d'énergie

- Coupe croisée, DIN P-4
- Corbeille extractible 83 L
- Fonction marche arrière
- Décibels : 60dB
- Garantie de 2 ans sur la machine et 20 ans sur les cylindres de coupe

137820 325Ci



### Destructeurs 225Ci & 225i



- ✓ 100% anti bourrage
- ✓ Silencieux
- ✓ SafeSense
- ✓ Economie d'énergie

- Coupe croisée, DIN P-4 (225Ci)
- Coupe droite, DIN P-2 (225i)
- Corbeille extractible 60 L
- Fonction marche arrière
- Décibels : 65dB
- Garantie de 2 ans sur la machine et 20 ans sur les cylindres de coupe

482338 225Ci

475636 225i

TOP PRODUIT

76,5 cm



### Destructeur 225Mi



- ✓ 100% anti bourrage
- ✓ Silencieux
- ✓ SafeSense
- ✓ Economie d'énergie

- Coupe microparticules DIN P-5
- Corbeille extractible 60L
- Fonction marche arrière
- Décibels : 54dB
- Garantie de 2 ans sur la machine et 20 ans sur les cylindres de coupe

137825 225Mi

Code	Modèle	Capacité de passage (70gsm)	Type de coupe	Taille de coupe	Largeur d'entrée	Capacité du bac	Cycle de fonctionnement	Détruit aussi	Garantie : Machine / cylindres de coupe	Sacs récupérateurs
475660	425Ci	30-32	Croisée	4 x 30mm (DIN P-4)	305mm	121 L	Continu		2 / 20 ans	227475
475652	425i	38-40	Droite	5.8mm (DIN P-2)	305mm	121 L	Continu		2 / 20 ans	227475
386224	550C	550 (14 manuel)	Croisée	4 x 38mm (DIN P-4)	230mm	83 L	Continu		2 / 20 ans	603872
137820	325Ci	22-24	Croisée	4 x 38mm (DIN P-4)	240mm	83 L	Continu		2 / 20 ans	774326
482338	225Ci	22-24	Croisée	4 x 38mm (DIN P-4)	240mm	60 L	Continu		2 / 20 ans	774318
475636	225i	22-24	Droite	5.8mm (DIN P-2)	240mm	60 L	Continu		2 / 20 ans	774318
137825	225Mi	16	Micro	2 x 12mm (DIN P-5)	240mm	60 L	Continu		2 / 20 ans	774318

- Agrafe
- Trombone
- Carte de crédit
- CD / DVD
- Huile destructeur 355ml
- 774288**

●●●●● BUREAU PARTAGÉ – 3 à 5 utilisateurs

### Destructeur Automax 350C



- ✓ Système anti bourrage
- ✓ Silencieux

- Coupe croisée, DIN P-4
- Corbeille extractible 68L
- Détruit jusqu'à 350 feuilles en une fois en toute autonomie et 12 feuilles par insertion manuelle
- Détruit la capacité max en 12 minutes
- Verrouillage par code PIN à 4 chiffres
- Décibels : 55dB
- Garantie de 2 ans sur la machine et 20 ans sur les cylindres de coupe

**TOP  
PRODUIT**



88,8  
cm



386223 Automax 350C

### Destructeur 125Ci



- ✓ 100% anti bourrage
- ✓ Silencieux
- ✓ SafeSense
- ✓ Economie d'énergie

- Coupe croisée, DIN P-4
- Corbeille extractible 53 L
- Fonction marche arrière
- Décibels : 70dB
- Garantie de 2 ans sur la machine et 20 ans sur les cylindres de coupe

73,5  
cm



475628 125Ci

### Destructeurs 99Ci & 90S



- ✓ 100% anti bourrage
- ✓ Silencieux
- ✓ SafeSense
- ✓ Economie d'énergie

- Coupe croisée, DIN P-4 (99Ci)
- Coupe droite, DIN P-2 (90S)
- Corbeille extractible 34 L
- Fonction marche arrière
- Décibels : 60dB
- Garantie de 2 ans sur la machine et 20 ans sur les cylindres de coupe

**TOP  
PRODUIT**

59,2  
cm



475588 99Ci

475571 90S

### Destructeur 99Ms



- ✓ Silencieux
- ✓ SafeSense

- Coupe microparticules, DIN P-5
- Corbeille extractible 34 L
- Fonction marche arrière
- Décibels : 56dB
- Garantie de 2 ans sur la machine et 20 ans sur les cylindres de coupe

59,2  
cm



226517 99Ms

### Destructeur Automax 200C



- ✓ Système anti bourrage
- ✓ Silencieux

- Coupe croisée, DIN P-4
- Corbeille extractible 32 L
- Détruit jusqu'à 200 feuilles en une fois en toute autonomie et 10 feuilles par insertion manuelle
- Détruit la capacité max en 5 minutes
- Décibels : 60dB
- Garantie de 2 ans sur la machine et 7 ans sur les cylindres de coupe



**NOUVEAU  
AMÉLIORÉ  
en 2019**

54  
cm



317586 Automax 200C

### Destructeur Automax 200M



- ✓ Système anti bourrage
- ✓ Silencieux

- Coupe microparticules DIN P-5
- Corbeille extractible 32L
- Détruit jusqu'à 200 feuilles en une fois en toute autonomie et 10 feuilles par insertion manuelle
- Détruit la capacité max en 6 minutes
- Décibels : 60dB
- Garantie de 2 ans sur la machine et 7 ans sur les cylindres de coupe



**NOUVEAU  
AMÉLIORÉ  
en 2019**

54  
cm



**TOP  
PRODUIT**

386222 Automax 200M

- 📎 Agrafe
- 🔪 Trombone
- 📄 Carte de crédit
- 📀 CD / DVD
- 🛢️ Huile destructeur 355ml
- 🔧 774288



### Destructeur Automax 150C



- ✓ Système anti bourrage
- ✓ Silencieux

- Coupe croisée, DIN P-4
- Corbeille extractible 32 L
- Détruit jusqu'à 150 feuilles en une fois en toute autonomie et 8 feuilles par insertion manuelle
- Détruit la capacité max en 5 minutes
- Décibels : 60dB
- Garantie de 2 ans sur la machine et 5 ans sur les cylindres de coupe

393436 Automax 150C



### Destructeur AutoMax 100M



- ✓ Silencieux

- Coupe croisée, DIN P-4
- Détruit jusqu'à 100 feuilles en une fois en toute autonomie et 10 feuilles en insertion manuelle
- Corbeille extractible de 23L
- Garantie de 2 ans sur la machine et 7 ans sur les cylindres de coupe

393435 AutoMax 100M



### Destructeur 79Ci



- ✓ 100% anti bourrage
- ✓ Silencieux
- ✓ SafeSense
- ✓ Economie d'énergie

- Coupe croisée, DIN P-4
- Corbeille extractible 23 L
- Fonction marche arrière
- Décibels : 60dB
- Garantie de 2 ans sur la machine et 5 ans sur les cylindres de coupe

475563 79Ci



### Destructeur 73Ci



- ✓ 100% anti bourrage
- ✓ SafeSense
- ✓ Economie d'énergie

- Coupe croisée, DIN P-4
- Corbeille extractible 23 L
- Fonction marche arrière
- Décibels : 56dB
- Garantie de 2 ans sur la machine et 5 ans sur les cylindres de coupe

142587 73Ci



### Destructeurs 75Cs & 70S



- ✓ SafeSense (75Cs)
- ✓ Verrouillage manuel (70S)

- Coupe croisée, DIN P-4 (75Cs)
- Coupe droite, DIN P-2 (70S)
- Corbeille extractible 27 L
- Fonction marche arrière
- Décibels : 60dB
- Garantie de 2 ans sur la machine et 5 ans sur les cylindres de coupe

475555 75Cs

475548 70S



### Destructeur 450M



- ✓ Silencieux

- Coupe micro-particules, DIN P-5
- Corbeille extractible 22 L
- Fonction marche arrière
- Décibels : 60dB
- Garantie de 2 ans sur la machine et 5 ans sur les cylindres de coupe

704723 450M 229,00 €\*\*



Code	Modèle	Capacité de passage (70gsm)	Type de coupe	Taille de coupe	Largeur d'entrée	Capacité du bac	Cycle de fonctionnement	Détruit aussi	Garantie : Machine / cylindres de coupe	Sacs récupérateurs
386223	350C	350 (12 manuel)	Croisée	4 x 38mm (DIN P-4)	230mm	68L	45 min	📄 📂 📁	2 / 20 ans	603872
475628	125Ci	20	Croisée	4 x 38mm (DIN P-4)	230mm	53L	60 min	📄 📂 📁	2 / 20 ans	774318
475588	99Ci	18	Croisée	4 x 38mm (DIN P-4)	230mm	34L	30 min	📄 📂 📁	2 / 5 ans	227472
475571	90S	18	Droite	5,8 mm (DIN P-2)	230mm	34L	25 min	📄 📂 📁	2 / 5 ans	227472
226517	99Ms	14	Micro	2 x 14 mm (DIN P-5)	230mm	34L	20 min	📄 📂 📁	2 / 5 ans	227472
317586	200C	200	Croisée	4 x 38mm (DIN P-4)	230mm	32L	25 min	📄 📂 📁	2 / 7 ans	227472
386222	200M	200	Micro	2 x 14 mm (DIN P-5)	230mm	32L	25 min	📄 📂 📁	2 / 7 ans	227472
393436	150C	150	Croisée	4 x 38 mm (DIN P-4)	230mm	32L	10 min	📄 📂 📁	2 / 5 ans	227472
393435	100M	100	Croisée	4 x 10 mm (DIN P-4)	220mm	23L	15 min	📄 📂 📁	2 / 7 ans	774296
475563	79Ci	16	Croisée	4 x 38mm (DIN P-4)	230mm	23L	20 min	📄 📂 📁	2 / 5 ans	774296
142587	73Ci	12	Croisée	4 x 38mm (DIN P-4)	230mm	23L	10 min	📄 📂 📁	2 / 5 ans	774296
475555	75Cs	12	Croisée	4 x 38mm (DIN P-4)	230mm	27L	10-12 min	📄 📂 📁	2 / 5 ans	774296
475548	70S	14	Droite	5,8 mm (DIN P-2)	230mm	27L	10-12 min	📄 📂 📁	2 / 5 ans	774296
704723	450M	9	Micro	2 x 12 mm (DIN P-5)	230mm	22L	10 min	📄 📂 📁	2 / 5 ans	774296

- 📄 Agrafe
- 📂 Trombone
- 📄 Carte de crédit
- 📀 CD / DVD
- 🛢️ Huile destructeur 355ml **774288**

### ●●●● PETIT BUREAU – 1 à 3 utilisateurs

#### Destructeur 63Cb



- ✓ Stop bourrage
- ✓ SafeSense
- ✓ Economie d'énergie

- Coupe croisée, DIN P-3
- Corbeille extractible 19 L
- Fonction marche arrière
- Décibels : 62dB
- Garantie de 2 ans sur la machine et 5 ans sur les cylindres de coupe

204823 63Cb



#### Destructeur 21Cs



- ✓ SafeSense

- Coupe croisée, DIN P-3
- Corbeille extractible 15 L
- Fenêtre de visualisation du niveau de remplissage
- Décibels : 75dB
- Garantie de 2 ans sur la machine et 5 ans sur les cylindres de coupe

704722 21Cs



### ●●●● INDIVIDUEL – 1 utilisateur

#### Destructeur 60Cs



- ✓ SafeSense

- Coupe croisée, DIN P-4
- Corbeille tête soulevable 22 L
- Fenêtre de visualisation du niveau de remplissage
- Décibels : 70dB
- Garantie de 2 ans sur la machine et 5 ans sur les cylindres de coupe

142740 60Cs

**TOP  
PRODUIT**



#### Destructeur 53C



- ✓ Verrouillage manuel

- Coupe croisée, DIN P-4
- Corbeille tête soulevable 23 L
- Fenêtre de visualisation du niveau de remplissage
- Décibels : 70dB
- Garantie de 2 ans sur la machine et 5 ans sur les cylindres de coupe

142704 53C



#### Destructeur M-8C



- ✓ Verrouillage manuel

- Coupe croisée, DIN P-4
- Corbeille tête soulevable 15 L
- Fenêtre de visualisation du niveau de remplissage
- Décibels : 70dB
- Garantie de 2 ans sur la machine et 3 ans sur les cylindres de coupe

204802 M-8C

**NOUVEAU  
AMÉLIORÉ  
en 2019**



#### Destructeur M-7C



- Coupe croisée, DIN P-4
- Corbeille extractible 14 L
- Fenêtre de visualisation du niveau de remplissage
- Décibels : 70dB
- Garantie de 1 an sur la machine et 3 ans sur les cylindres de coupe

226516 M-7C



Code	Modèle	Capacité de passage (70gsm)	Type de coupe	Taille de coupe	Largeur d'entrée	Capacité du bac	Cycle de fonctionnement	Détruit aussi	Garantie : Machine / cylindres de coupe	Sacs récupérateurs
204823	63Cb	10	Croisée	4 x 50mm (DIN P-3)	230mm	19L	8 min		2 / 5 ans	774296
704722	21Cs	12	Croisée	4 x 52mm (DIN P-3)	230mm	15L	5 min		2 / 5 ans	774296
142740	60Cs	10	Croisée	4 x 40mm (DIN P-4)	230mm	22L	6 min		2 / 5 ans	774296
142704	53C	10	Croisée	4 x 35mm (DIN P-4)	220mm	23L	3 min		2 / 5 ans	774296
204802	M-8C	8	Croisée	4 x 37 mm (DIN P-4)	230mm	15L	5 min		2 / 3 ans	774296
226516	M-7C	7	Croisée	4 x 35mm (DIN P-4)	230mm	14L	5 min		1 / 3 ans	774296

Agrafe

Trombone



Huile destructeur 355ml

Carte de crédit

CD / DVD

774288

### Destructeur M-7CM



- Coupe croisée, DIN P-4
- Corbeille extractible 13 L ajourée
- Fenêtre de visualisation du niveau de remplissage
- Décibels : 70dB
- Garantie de 1 an sur la machine et 3 ans sur les cylindres de coupe

38,7 cm



386227 M-7CM

### Destructeur 8MC



- Coupe microparticules DIN P-4
- Corbeille extractible 14L
- Décibels : 70dB
- Garantie de 2 ans sur la machine et 3 ans sur les cylindres de coupe

38 cm



384402 8MC

### Destructeur 36C



✓ Verrouillage manuel

- Coupe croisée, DIN P-4
- Corbeille tête soulevable 12 L
- Fonction marche arrière
- Décibels : 70dB
- Garantie de 1 an sur la machine et 3 ans sur les cylindres de coupe

38 cm



386226 36C Noir

### Destructeur P-28S



- Coupe droite, DIN P-2
- Corbeille tête soulevable 15 L
- Décibels : 70dB
- Garantie de 1 an sur la machine et 3 ans sur les cylindres de coupe

38,1 cm



704719 P-28S

### Destructeur P-25S



- Coupe droite, DIN P-1
- Corbeille tête soulevable 11 L
- Décibels : 76dB
- Garantie de 1 an sur la machine et 3 ans sur les cylindres de coupe

38 cm



704718 P-25S

### Consommable pour destructeurs de document

#### Huile destructeur 355ml

- Huile pour lubrifier les cylindres de coupe de votre destructeur et augmenter sa durée de vie
- Pour l'entretien des destructeurs coupe croisée et coupe MicroShred
- Lubrifier les cylindres de coupe à chaque vidage de la corbeille ou au minimum 2 fois par mois



774288 Huile destructeur 355ml

Code	Modèle	Capacité de passage (70gsm)	Type de coupe	Taille de coupe	Largeur d'entrée	Capacité du bac	Cycle de fonctionnement	Détruit aussi	Garantie : Machine / cylindres de coupe	Sacs récupérateurs
386227	M-7Cm	7	Croisée	4 x 35mm (DIN P-4)	230mm	13L	4 min		2 / 3 ans	774296
384402	8MC	8	Micro	3 x 10 mm (DIN P-4)	230mm	14L	5 min		2 / 3 ans	774296
386226	36C	6	Croisée	4 x 35 mm (DIN P-4)	220mm	12L	3 min		1 / 3 ans	774296
704719	P-28S	8	Droite	6 mm (DIN P-2)	220mm	15L	3 min	-	1 / 1 an	774296
704718	P-25S	5	Droite	7 mm (DIN P-1)	220mm	11L	3 min	-	1 / 1 an	774296

## Une performance au sommet



### > Rexel Momentum Détruire plus de documents



**Jusqu'à 4 heures de fonctionnement en continu** avec la gamme de destructeurs Rexel Momentum.



**Niveau de sécurité élevé** jusqu'à P5 avec une capacité de corbeille plus grande.



**Technologie anti-bourrage** Stoppe le destructeur et ressort automatiquement les feuilles lorsque l'on insère trop de papier.



**Interface tactile** pour une opération simple et intuitive.



**Garantie de 2 ans** sur toutes les machines.

### NOUVEAU

#### > Rexel Momentum X420



#### > Rexel Momentum M510



#### > Rexel Momentum X415



#### > Rexel Momentum X312/X410



## > Rexel Momentum X420

- Détruit jusqu'à 20 feuilles
- Niveau de sécurité élevé P4 Coupe Croisée (4x40mm)
- Cycle de fonctionnement de 4 heures
- Large corbeille de 30 litres pouvant contenir jusqu'à 275 feuilles



**393401** Rexel Momentum X420

## > Rexel Momentum M510

- Détruit jusqu'à 10 feuilles
- Niveau de sécurité très élevé P5
- Coupe Micro - morceaux de 2x15mm
- Cycle de fonctionnement de 2 heures
- Large corbeille de 23 litres pouvant contenir jusqu'à 250 feuilles



**393398** Rexel Momentum M510

## > Rexel Momentum X415

- Détruit jusqu'à 15 feuilles
- Niveau de sécurité élevé P4
- Coupe croisée - morceaux de 4x40mm
- Cycle de fonctionnement de 2 heures
- Large corbeille de 23 litres pouvant contenir jusqu'à 225 feuilles



**393399** Rexel Momentum X415

## > Rexel Momentum X312/X410

### X312

- Détruit jusqu'à 12 feuilles
- Bon Niveau de sécurité P3 Coupe croisée (5x42mm)
- Cycle de fonctionnement de 6 minutes
- Large corbeille de 23 litres pouvant contenir jusqu'à 200 feuilles



### X410

- Détruit jusqu'à 10 feuilles
- Niveau de sécurité élevé P4 Coupe croisée - morceaux de 4x28mm
- Cycle de fonctionnement de 6 minutes
- Large corbeille de 23 litres pouvant contenir jusqu'à 225 feuilles

**393395** Rexel Momentum X312

**393394** Rexel Momentum X410

Produit	X420	M510	X415	X410	X312
Code produit	<b>393401</b>	<b>393398</b>	<b>393399</b>	<b>393395</b>	<b>393394</b>
Type de coupe	Croisée	Micro	Croisée	Croisée	Croisée
Niveau de sécurité (DIN)	P4	P5	P4	P4	P3
Taille des particules	4X40	2x15	4X40	4x28	5x42
Capacité destruction (papier 80 g/m <sup>2</sup> )	20	10	15	10	12
Capacité destruction (papier 70 g/m <sup>2</sup> )	22	11	17	11	13
Capacité de corbeille (litres / Nb feuilles)	30/275	23/250	23/225	23/225	23/200
Cycle de fonctionnement (min)	240	120	120	6	6
Niveau sonore( Db)	58	58	58	62	62
Détruit les agrafes/trombones/cartes de crédit	✓	✓	✓	✓	✓
Anti-bourrage	✓	✓	✓	✓	✓
Interface tactile	✓	✓	✓	✓	✓
Dimensions HxLxP en mm	406x540x320	370x465x279	370x465x279	356x423x238	356x423x238
Poids	22	12.5	12.5	6.5	6.5
Garantie ( années)	2	2	2	2	2



### Mecanisme Anti-Bourrage

Débloque automatiquement les bourrages.



### Fonctionnement En Continu

Pas d'arrêt de refroidissement, pas de perte de temps.



### Ultra-Silencieux

Destructeur conçu pour un fonctionnement ultra silencieux, idéal dans les environnements de travail partagés.



### Fonction Auto-Huilage

Permet d'huiler les têtes de coupe automatiquement prolongeant ainsi la durée de vie du destructeur.

### > Rexel Auto+ 750X

Idéal pour plus de 20 utilisateurs. Détruit automatiquement jusqu'à 750 feuilles. Verrouillage par code PIN pour une confidentialité optimale. Destruction manuelle avec technologie anti-bourrage jusqu'à 12 feuilles.

**142769** Auto+ 750X

### > Rexel Auto+ 600X

Idéal pour 10-20 utilisateurs. Détruit automatiquement jusqu'à 600 feuilles. Verrouillage par code PIN pour une confidentialité optimale. Destruction manuelle avec technologie anti-bourrage jusqu'à 10 feuilles.

**281531** Auto+ 600X

### > Rexel Auto+ 300X

Idéal pour 5-10 utilisateurs. Détruit automatiquement jusqu'à 300 feuilles. Verrouillage par code PIN pour une sécurité optimisée. Destruction manuelle avec technologie anti-bourrage jusqu'à 8 feuilles.

**225774** Auto+ 300X



Produit	Auto+ 750X	Auto+ 600X	Auto+ 300X
Code produit	<b>142769</b>	<b>281531</b>	<b>225774</b>
Type de coupe	Croisée	Croisée	Croisée
Niveau de sécurité (DIN)	P-4	P-4	P-4
Capacité destruction (papier 80 g/m <sup>2</sup> )	750	600	300
Capacité destruction (papier 70 g/m <sup>2</sup> )	800	650	350
Taille des particules	4x40 mm	4x40 mm	4x40 mm
Capacité de corbeille (litres / Nb feuilles)	115 / 1100	80 / 850	40 / 450
Détruit les agrafes/trombones/cartes de crédit	✓	✓	✓
Détruit les CD	✓	✓	✓
Cycle de fonctionnement (min)	Continu	Continu	16 minutes
Niveau sonore (Db)	59	59	57
Dimensions HxLxP en mm	940 x 520 x 510	810 x 520 x 510	650 x 350 x 490
Poids (kg)	44.5	40.8	26.7
Garantie en années (machine / bloc de coupe)	2 / 20	2 / 20	2 / 15



Jusqu'à 98% de temps économisé avec les destructeurs auto-alimentés Rexel



**Chargez Fermez  
N'y Pensez Plus**



**P-3 Coupe Croisée**  
Pour les documents courants contenant des informations sensibles.

Découpe 1 feuille A4 en environ 200 morceaux



**P-4 Coupe Croisée**  
Pour les documents contenant des informations propres à l'entreprise et/ou des informations personnelles confidentielles.

Découpe 1 feuille A4 en environ 400 morceaux



**P-5 Micro-Particules**  
Pour les documents de travail confidentiels contenant des informations nominatives, financières et stratégiques.

Découpe 1 feuille A4 en environ 2 000 morceaux

## > Rexel Auto+ 200X

Idéal pour 5-10 utilisateurs. Détruit automatiquement jusqu'à 200 feuilles en plus de 400 particules chacune. Destruction manuelle jusqu'à 7 feuilles

**225758** Auto+ 200X



## > Rexel Auto+ 130X

Idéal pour 1-2 utilisateurs. Détruit automatiquement jusqu'à 130 feuilles. Destruction manuelle jusqu'à 6 feuilles.

**281515** Auto+ 130X



## > Rexel Auto+ 60X

Idéal pour 1 utilisateur. Détruit automatiquement jusqu'à 60 feuilles en plus de 200 particules chacune. Destruction manuelle jusqu'à 5 feuilles

**475855** Auto+ 60X



Produit	Auto+ 200X	Auto+ 130X	Auto+ 60X
Code produit	<b>225758</b>	<b>281515</b>	<b>475855</b>
Type de coupe	Croisée	Croisée	Croisée
Niveau de sécurité (DIN)	P-4	P-4	P-3
Capacité destruction (papier 80 g/m <sup>2</sup> )	200	130	60
Capacité destruction (papier 70 g/m <sup>2</sup> )	250	140	100
Taille des particules	4x40 mm	4x50 mm	4x45 mm
Capacité de corbeille (litres / Nb feuilles)	32 / 360	26 / 250	15 / 150
Détruit les agrafes/trombones/cartes de crédit	✓	✓	✓
Détruit les CD	✓	-	-
Cycle de fonctionnement (min)	16 minutes	11 minutes	8 minutes
Niveau sonore (Db)	58	59	59
Dimensions HxLxP en mm	560 x 360 x 490	430 x 312 x 448	350 x 295 x 430
Poids (kg)	17.5	19	8.7
Garantie en années (machine / bloc de coupe)	2 / 10	2 / 10	2 / 5

# Ne faites pas la même erreur !

Détruisez au lieu de jeter.

# HSM®

**Pourquoi ?** Toutes entreprises possèdent des documents confidentiels. D'après le règlement général sur la protection des données, les entreprises traitant des données personnelles doivent s'assurer ensuite d'une destruction et d'une élimination adéquate et sûre. **Quel est le niveau de protection du support de vos données ?** Le niveau de protection vous permet de déterminer le niveau de sécurité approprié.

Pour données internes.

**CLASSE DE PROTECTION 1**

Pour données confidentielles.

**CLASSE DE PROTECTION 2**

Pour des données secrètes.

**CLASSE DE PROTECTION 3**

**Les niveaux de sécurité concernant par exemple le papier DIN A4 :**

<b>P-2</b> Largeur de bande max. 6 mm, env. 36 pièces.	<b>P-4</b> Taille des particules max. 160 mm <sup>2</sup> , env. 389 pièces.	<b>P-5</b> Taille des particules max. 30 mm <sup>2</sup> , env. 2.079 pcs.
---	---	---

<b>DIN 66399</b> , la norme pour la protection des données.	<b>P</b> Informations en taille d'origine par ex. papier, film radio	<b>O</b> Supports optiques par ex. CD, DVD, Disques Blu-ray	<b>T</b> Supports magnétiques par ex. disquettes, cartes ID	<b>E</b> Supports électroniques par ex. clés USB, cartes à puce	<b>F</b> Informations sous forme réduite par ex. film, fiches
---	--	---	---	---	---



Le plus [www.hsm.eu/protection-des-donnees](http://www.hsm.eu/protection-des-donnees)

## Destructeurs de documents HSM SECURIO Série-AF

Modèles avec fonction autofeed offrant plus de confort. Pour une destruction facile et en toute sécurité de liasses de papier ou de feuilles individuelles.

- Fonctionnement en parallèle : Insertion automatique ou alimentation manuelle du papier possible.
- Cellule photoélectrique pour un démarrage/arrêt automatique.
- Indication du niveau de remplissage.

### A HSM SECURIO AF100



### A HSM SECURIO AF100

- Zéro consommation d'électricité en mode veille.
  - Nettoyage facile du collecteur.
- 393476**

### B HSM SECURIO AF150



### B HSM SECURIO AF150

- EcoSmart : Consommation d'énergie en courant particulièrement faible de 0,1 W en mode veille.
- Collecteur amovible permettant de vider facilement les particules détruites.
- Mobilité grâce aux roulettes.

**388014** AF150 P-4  
**299329** AF150 P-5



## Destructeur de documents

### C HSM SECURIO P36i:

Ce destructeur de documents impressionne par son dynamisme et son concept innovant d'exploitation IntelligentDrive avec écran tactile. Parfait pour les grands groupes de travail.

- Le concept d'exploitation IntelligentDrive
- Commande via écran tactile
- Huileur automatique intégré (4,5 x 30 mm)
- Basse consommation énergétique
- Correction intelligente de bourrage papier
- Élément de sécurité rabattable sensible à la pression
- Mobilité grâce aux roulettes
- Conception robuste, collecteur en bois

**393477** P36i P-2  
**299361** P36i P-4



Sous réserve de modifications techniques ou esthétiques du produit.

HSM	A SECURIO AF100	B SECURIO AF150	C SECURIO P36i
Code HSM	2063111	2083111	1850121
Code	<b>393476</b>	<b>388014</b>	<b>299329</b>
Type de coupe	Particules	Particules	Bandes
Largeur de coupe en mm	4 x 25	4,5 x 30	3,9
Rendement de coupe en feuilles A4 80g/m <sup>2</sup>	5-6 m. / 100 auto	8-10 m. / 150 auto	34-36
Matériaux destructibles			
Degré de sécurité DIN 66399	P-4/T-4/ E-3/F-1	P-4/O-3/ T-4/E-3/F-1	P-2/O-2/ T-2/E-2
Capacité du collecteur	25 l	34 l	145 l
Largeur d'introduction	225 mm	240 mm	330 mm
Dimensions (La x P x H)	375 x 260 x 620 mm	395 x 381 x 740 mm	580 x 550 x 1020 mm
Poids en kg	7	18	64
Code Sac plastique (100 pc.)	-	<b>226249</b>	<b>226274</b>



# HSM – Pour plus de performance !



Tout cela fait partie de notre notion de la qualité.



3 ans de garantie sur les destructeurs de documents HSM SECURIO.



Garantie sur les cylindres de coupe en acier trempé pendant toute la durée de vie des destructeurs de documents des degrés de sécurité P-2 à P-5.



Tous nos destructeurs de documents HSM SECURIO sont fabriqués en Allemagne.



Tout au long de la période de garantie, nous remplacerons tous les destructeurs de documents HSM SECURIO et shredstar gratuitement sur site.



Si notre produit ne vous convient pas, vous pouvez le renvoyer dans un délai de 14 jours après l'achat et vous serez remboursé.

Nous répondons volontiers à toutes les questions portant sur nos produits et sur la protection de vos données, Tél. +33 472 210580, France@hsm.eu

## Destructeurs de documents HSM SECURIO Série-C :

Peu encombrante, performante et sûre. Les modèles de la série C se distinguent par un design séduisant, des dimensions compactes et une facilité d'utilisation. La série convient parfaitement pour la destruction de documents au bureau, comme à la maison.

Vidéo du produit



### A HSM SECURIO C14

### B HSM SECURIO C18



- Fonctionnement silencieux.
- Élément de sécurité rabattable sensible à la pression.
- Fonction pratique de marche/arrêt automatique.

#### A HSM SECURIO C14

- Consommation nulle d'électricité en mode veille.

#### B HSM SECURIO C18

- EcoSmart : Consommation d'énergie en courant particulièrement faible de 0,1 W en mode veille.

**387238** SECURIO C14 P-2  
**387239** SECURIO C14 P-4

**387241** SECURIO C18 - P2  
**387242** SECURIO C18 - P4

## Destructeurs de documents HSM SECURIO Série-B :

Économe, fiable et polyvalente. La série B se distingue par un niveau de performance élevé et une fonctionnalité optimale. La gamme propose des destructeurs de documents à utiliser sur le poste de travail, pour des petits groupes de travail allant jusqu'à 5 utilisateurs.

Vidéo du produit



### C HSM SECURIO B22

### D HSM SECURIO B26

### E HSM SECURIO B34



- Fonctionnement en continu.
- Cellule photoélectrique pour un marche/arrêt automatique.
- Utilisation intuitive.
- Élément de sécurité rabattable qui empêche une insertion involontaire.
- EcoSmart : Consommation d'énergie en courant particulièrement faible de 0,1 W en mode veille.

#### D+E HSM SECURIO B26+B34

- Mobilité grâce aux roulettes.
- Le sac de réception réutilisable et amovible s'enlève et se vide facilement.
- Collecteur en bois de qualité supérieure avec porte.

**299256** B22 P-2  
**299264** B22 P-4  
**704916** B22 P-5

**299272** B26 P-2  
**299280** B26 P-4

**387243** B34 P-2  
**387244** B34 P-4

HSM	A SECURIO C14		B SECURIO C18		C SECURIO B22			D SECURIO B26		E SECURIO B34	
Code HSM	2250111	2253111	1911121	1913121	1831121	1833121	1832121	1800111	1803111	1840111	1843111
Code	<b>387238</b>	<b>387239</b>	<b>387241</b>	<b>387242</b>	<b>299256</b>	<b>299264</b>	<b>704916</b>	<b>299272</b>	<b>299280</b>	<b>387243</b>	<b>387244</b>
Type de coupe	Bandes	Particules	Bandes	Particules	Bandes	Particules	Particules	Bandes	Particules	Bandes	Particules
Largeur de coupe en mm	3,9	4 x 25	5,8	3,9 x 30	5,8	3,9 x 30	1,9 x 15	3,9	4,5 x 30	3,9	4,5 x 30
Rendement de coupe en feuilles A4 80g/m <sup>2</sup>	10-12	5-6	17-19	8-9	17-19	9-11	7-9	19-21	14-16	25-27	29-21
Matériaux destructibles											
Degré de sécurité DIN 66399	P-2/T-2/E-2	P-4/T-4/E-3/F-1	P-2/O-2/T-2/E-2	P-4/T-4/E-3/F-1	P-2/O-2/T-2/E-2	P-4/T-4/E-3/F-1	P-5/T-5/E-4/F-2	P-2/O-2/T-2/E-2	P-4/O-3/T-4/E-3/F-1	P-2/O-2/T-2/E-2	P-4/O-3/T-4/E-3/F-1
Capacité du collecteur	20 l		25 l		33 l			55 l		100 l	
Largeur d'introduction	225 mm		230 mm		240 mm			280 mm		310 mm	
Dimensions (La x P x H)	366 x 258 x 405 mm		365 x 280 x 542 mm		375 x 310 x 600			497 x 397 x 676 mm		541 x 439 x 845 mm	
Poids en kg	4	5	10	11	11	13	12	24	26	35	42
Code Sac plastique (100 pc.)	-	-	-	-	<b>226249</b>	<b>226249</b>	<b>226249</b>	<b>299395</b>	<b>299395</b>	<b>387247</b>	<b>387247</b>

Sous réserve de modifications techniques ou esthétiques du produit.

## Destructeurs de documents HSM shredstar : Élégant – peu coûteux – sécurisé.

Vos données et documents personnels doivent rester à l'abri des regards indiscrets ! Pour cette raison, utilisez désormais un destructeur de documents de la série HSM adapté à la destruction de données sensibles au bureau ou à la maison. Ces appareils se distinguent par leur design compact et moderne, une performance de coupe élevée et un rapport qualité-prix imbattable.

# HSM®

Vidéo du produit



### Pour la maison ou le bureau

#### A HSM shredstar S5

5 feuilles



387229 S5 - P2

#### B HSM shredstar S10

10 feuilles



387230 S10 - P2

#### C HSM shredstar X5

5 feuilles



387233 X5 - P4

#### D HSM shredstar X6pro

6 feuilles



387234 X6pro - P5

#### E HSM shredstar X8

8 feuilles



387235 X8 - P4

#### F HSM shredstar X10

10 feuilles



387236 X10 - P4

### Sur le lieu de travail

#### G HSM shredstar X13

13 feuilles



- Bloc de coupe séparé pour CD (sauf le HSM shredstar S5).
- Cellule photoélectrique pour un démarrage / arrêt automatique.
- Fonctionnement silencieux.
- Le retour automatique règle le problème des bourrages papier.
- Vidage facile du collecteur grâce à la partie supérieure amovible du boîtier (sauf le HSM shredstar X13).
- Collecteur amovible permettant de vider facilement les particules détruites (HSM shredstar X13).
- Couleur : blanc / argent.

387237 X13 P-4



**PENSEZ-Y !**

Huile de lubrification et de nettoyage pour destructeurs de documents

Code.	Description HSM
226278	Huile 250 ml



HSM shredstar	A S5	B S10	C X5	D X6pro	E X8	F X10	G X13
Code HSM	1041121	1042121	1043121	1046111	1044121	1045111	1057121
Code	387229	387230	387233	387234	387235	387236	387237
Type de coupe	Bandes	Bandes	Particules	Particules	Particules	Particules	Particules
Largeur de coupe en mm	6	6	4,5 x 30	2 x 15	4,5 x 30	4,5 x 30	4 x 37
Rendement de coupe en feuilles DIN A4 80g/m <sup>2</sup>	5	10	5	6	8	10	13
Matériaux destructibles							
Degré de sécurité DIN 66399	P-2	P-2 / O-1 / T-1 / E-2	P-4 / O-1 / T-2 / E-2 / F-1	P-5 / O-1 / T-2 / E-2 / F-2	P-4 / O-1 / T-2 / E-2 / F-1	P-4 / O-1 / T-2 / E-2 / F-1	P-4 / O-1 / T-2 / E-2 / F-1
Capacité du collecteur	12 l	18 l	18 l	20 l	18 l	20 l	23 l
Largeur d'introduction	220 mm	220 mm	220 mm	220 mm	220 mm	220 mm	230 mm
Dimensions (La x P x H) en mm	310 x 210 350	345 x 245 385	345 x 245 385	345 x 245 445	345 x 245 385	345 x 245 445	390 x 300 595
Poids en kg	3	4	5	6	6	6	13

Sous réserve de modifications techniques ou esthétiques du produit.

# Impression de rubans satin personnalisés

Sédusez instantanément vos clients en personnalisant leurs paquets.  
Quel que soit votre besoin d'étiquetage, les LabelWorks Epson ont toujours la solution idéale !



## Rubans satins

2 couleurs au choix. Applications multiples : emballages cadeau, fêtes, célébrations, bracelets, accès salons, messages publicitaires, identification...

Rubans continus disponibles	Longueur (m)	Couleurs	6mm	9 mm	12 mm	18 mm	24 mm
Thermocollant spécial tissu	5 m	ABC 123	-	-	4WBQ 200571	-	-
Pastel	9 m	ABC 123	-	-	4YBP 535986	-	6YBP 536340
Ruban satin doré	5 m	ABC 123	-	-	4KBK 704584	-	-
Ruban satin bleu nuit	5 m	ABC 123	-	-	4LBK 704587	-	-
Standard	9 m	ABC 123	2WBN 535848	3WBN 535880	4WBN 536121	5WBN 536210	6WBN 536398
Standard	9 m	ABC 123	-	-	4WLN 536138	-	-
Super adhésif	9 m	ABC 123	-	-	4WBW 536065	5WBW 536316	-
Super adhésif	9 m	ABC 123	-	-	4TBW 536058	-	-
Transparent	9 m	ABC 123	-	-	4TBN 536024	5TBN 536235	6TBN 536405

## Etiqueteuses bureau & multi-usages



Epson LabelWorks LW-600P

### Imprimez directement depuis un smartphone, une tablette ou PC windows

- Imprimez en Bluetooth
- Connexion via USB et Bluetooth
- Rubans de 6, 9, 12, 18 et 24 mm de largeur
- Cutter automatique
- Vitesse d'impression 15 mm/s
- Fonctionne avec piles (6 AA non fournies) ou adaptateur secteur
- Installation facile sur tous supports (smartphones, tablettes numériques, PC, Mac)

**3 ANS ATELIER** EPSON LABELWORKS LW-600P  
227049



Epson LabelWorks LW-K400

### Etiqueteuse mobile

- Rubans de 4, 6, 9, 12 et 18 mm de largeur
- 780 symboles, 87 thèmes, 14 polices, 5 tailles
- 50 modèles d'étiquettes enregistrables
- Impression codes-barres
- Marges d'étiquette réduites
- Nouvelle taille de caractère (extra large)
- Inclus 1 ruban (de 12 mm de largeur)
- adaptateur secteur

**3 ANS ATELIER** Epson LabelWorks LW-K400 (azerty)  
282679



Epson LabelWorks LW-700

### Etiqueteuse intermédiaire

- Rubans de 6, 9, 12, 18 et 24 mm de largeur
- 100 modèles d'étiquettes enregistrables
- 457 symboles, 87 thèmes, 14 polices, 5 tailles
- Étiquettes spéciales (câbles, ultra-larges : jusqu'à 6 étiquettes collées bord à bord)
- Marges réglables (minimum 1mm)
- Inclus 2 ruban adhésif fort (noir sur blanc de 18 mm) + un adaptateur secteur

**3 ANS ATELIER** Epson LabelWorks LW-700 (azerty)  
137663

## Quelle étiqueteuse est faite pour vous ?

Associez vos objectifs et besoins d'étiquetage aux icônes ci-dessous pour trouver l'étiqueteuse qui vous convient le mieux.



Archivage



Identification générale



Suivi des actifs



Gestion des câbles



Sécurité des installations



Correspondance et Expédition

## Besoin d'une fonction spéciale ?



Batterie rechargeable



Connectivité Wi-Fi®



Compatibilité PC/Mac



Connectivité Smartphone



Connectivité Bluetooth®



App Dymo Connect

## Partagez facilement en réseau Wi-Fi® l'impression d'étiquettes



## NOUVEAU !



### DYMO® LabelWriter Wireless

Imprimante d'étiquettes via Wi-Fi®

- La LabelWriter Wireless existe en noir ou blanc
- Wi-Fi® intégré pour l'impression d'étiquettes depuis Mac, PC, smartphones et tablettes
- Ajouter la LabelWriter Wireless à un réseau pour partager l'impression d'étiquettes avec tout le monde
- La technologie d'impression thermique directe élimine le besoin d'encre ou de toner coûteux d'une imprimante de bureau
- Logiciel gratuit DYMO Label permettant de créer et d'imprimer rapidement des étiquettes depuis un Mac ou PC, ou d'utiliser des plugins Microsoft® Office pour imprimer directement depuis Word, Excel ou Outlook
- L'application mobile gratuite DYMO Connect permet de créer et imprimer des étiquettes via Wi-Fi® depuis des smartphones et tablettes
- Étiquettes disponibles en plus de 30 tailles pour le classement, la correspondance, le rangement, l'identification, et bien plus encore
- Compatible Windows® 7 ou ultérieur, Mac OS® 10.10 ou ultérieur, Android™ et iOS®
- 127x204x124mm, 1310g
- Livrée avec 1 Rouleau de 100 étiquettes 89 x 36 mm.



**386289** LabelWriter Wireless blanche

**386290** LabelWriter Wireless noire

IDÉALE POUR LA CORRESPONDANCE



## DYMO® LabelWriter™ 450

Une impression de base efficace pour tous les budgets

- Fini les cartouches d'encre ou de toner coûteuses
- Design compact et élégant, adapté à tous les lieux de travail modernes
- Livrée avec 1 rouleau de 100 étiquettes 89 x 36 mm
- 185 x 133 x 127 mm, 654 g

**838770**



IDÉALE POUR LA CORRESPONDANCE



## DYMO® LabelWriter™ 450 Turbo

La solution d'étiquetage et d'envoi rapide et sans soucis

- Impression de 71 étiquettes par minute (étiquettes d'adresse à 4 lignes) ; 40 % plus rapide que notre modèle de base
- Impression nette de textes, graphiques et codes-barres grâce au mode graphique amélioré (600 x 300 ppp)
- Livrée avec 1 rouleau de 100 étiquettes 89 x 36 mm
- 185 x 133 x 127 mm, 654 g

**838820**



IDÉALE POUR LA CORRESPONDANCE



## DYMO® LabelWriter™ 450 Twin Turbo

Étiquetage et envoi de la plus grande efficacité

- Efficacité accrue grâce à deux rouleaux d'étiquettes toujours prêts à l'impression – parfaite pour imprimer des étiquettes d'adresse et des affranchissements sans changer de rouleau
- Impression de 71 étiquettes par minute (étiquettes d'adresse à 4 lignes) ; 40 % plus rapide que notre modèle de base
- Livrée avec 2 rouleaux de 100 étiquettes 89 x 36 mm
- 217 x 187 x 134 mm, 1120 g

**838870**



RETROUVEZ NOS PESE-LETTRES ET PESE-COLIS **DYMO** POUR VOS ENVOIS ET EXPÉDITIONS EN PAGES 310/311

IDÉALE POUR LA CORRESPONDANCE



## DYMO® LabelWriter™ 450 Duo

Impression du plus vaste assortiment d'étiquettes DYMO avec une seule imprimante polyvalente

- Impression d'étiquettes plus polyvalente - impression d'étiquettes d'envoi et d'expédition (LW) ainsi que d'étiquettes permanentes pour l'identification (D1) dans une grande variété de tailles et de couleurs
- Impression rapide – jusqu'à 71 étiquettes par minute (étiquettes d'adresse à 4 lignes), rapidité accrue de 40 % par rapport à notre modèle de base
- Livrée avec 1 rouleau de 100 étiquettes 89 x 36 mm & 1 ruban D1 24mm Noir/blanc
- 140 x 197 x 183 mm, 1380 g

**838920**



IDÉALE POUR L'EXPÉDITION



## DYMO® LabelWriter™ 4XL

Impression intensive et ultra rapide d'étiquettes grand format

- Impression d'étiquettes jusqu'à 10 cm de largeur, y compris des étiquettes d'envoi en grand nombre ou d'autres étiquettes grand format, des étiquettes d'expédition tout-en-un de 104 x 159 mm, des étiquettes d'entreposage, à codes-barres et d'identification
- Impression de 129 étiquettes par minute (ou 81 mm par seconde, adresse à 4 lignes sur les étiquettes pour gros volumes)
- Livrée avec 1 rouleau de 50 étiquettes 104 x 159 mm
- 178 x 187 x 134 mm, 890 g

**253890**



RETROUVEZ LES CONSOMMABLES POUR LABELWRITER EN PAGE 230

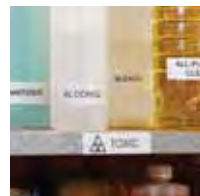

## COMPAREZ LES FONCTIONS DE CES IMPRIMANTES D'ÉTIQUETTES



MODÈLE/FONCTION	LabelWriter 450	LabelWriter 450 Turbo	LabelWriter 450 Twin Turbo	LabelWriter 450 Duo	LabelWriter 4XL	LabelWriter Wireless
Résolution d'impression (ppp)	600 x 300	600 x 300	600 x 300	600 x 300	600 x 300	300 x 600
Impression	Thermique directe	Thermique directe	Thermique directe	Thermique directe	Thermique directe	Thermique directe
Vitesse d'impression (étiquettes par minute)	51	71	71	71	53 (129 étiquettes pour gros volumes)	71
Largeur d'impression maximale (mm)	56	56	56	56	106	56
Modèles d'étiquettes disponibles	100+	100+	100+	100+	100+	100+
Concepteur de modèles d'étiquettes	Oui	Oui	Oui	Oui	Oui	Oui
Impression de textes, codes-barres (20 types), images et photos, date et heure, numéros de série, etc.	Oui	Oui	Oui	Oui	Oui	Oui
Types et tailles d'étiquettes	18	18	18	18 + 50 étiquettes D1	21	30
Guides d'étiquettes (pour garantir l'alignement des étiquettes)	Oui	Oui	Oui	Non	Oui	Oui
Mode veille (économie d'énergie)	Oui	Oui	Oui	Oui	Oui	Oui
Partage en réseau (via système d'exploitation)	Non	Non	Non	Non	Non	Oui
Wireless	Non	Non	Non	Non	Non	Oui
Étiquettes de démarrage fournies	100 étiquettes 89 x 36 mm	100 étiquettes 89 x 36 mm	2 x 100 étiquettes 89 x 36 mm	100 étiquettes 89 x 36 mm + 1 ruban D1 noir / blanc 24 mm x 3 mm	50 étiquettes 104 x 159 mm	100 étiquettes 89 x 36 mm
Dimensions (l x P x H mm)	127 x 185 x 133	127 x 185 x 133	217 x 187 x 134	140 x 197 x 183	178 x 187 x 134	127 x 204 x 124
Poids (hors adaptateur/rouleau)	654 g	654 g	1 120 g	1 380 g	890 g	1,310 g
Garantie*	2+1 ans	2+1 ans	2+1 ans	2+1 ans	2+1 ans	2+1 ans

\* 2 ans de garantie + 1 année supplémentaire après enregistrement sur [dymo.com](http://dymo.com)

## DYMO® CONSOMMABLES

	Multi-surfaces	Résistance aux solvants	Humidité	Température	Matériau	Correspondance et expédition	Badges nominatifs	Rayonnage	Entreposage	Marquage au sol	Compatibles avec
	Propriétés				Applications						Compatibilité
LW Standard	-	-	-	-18°C à 90°C	Papier	✓	✓	-	-	-	Toutes les imprimantes LabelWriter
LW Résistantes	✓	✓	✓	-40°C à 80°C	Polypropylène	✓	✓	✓	✓	✓	Toutes les imprimantes LabelWriter

### Rouleaux d'étiquettes pour imprimantes



### • Étiquettes standard pour utilisation bureautique

Coloris noir/blanc. Étiquetez facilement vos mailings, colis d'expédition, et dossiers



### • Étiquettes résistantes LW DYMO®

Les étiquettes résistantes LW sont dotées d'un adhésif industriel et d'un revêtement robuste qui résiste au décollement et à l'abrasion. Elles durent plus longtemps que les étiquettes en papier. Parfaites pour le marquage au sol, les salles de stockage, les garde-mangers, les inventaires, etc.



Code	Code Fab.	Description	Dim. (mm)	Qté Etq.	Matériel
<b>Résistantes</b>					
282608	1976200	Étiquettes résistantes format standard petit volume	25x89 mm	1x100	Plastique
282616	1976411	Étiquettes résistantes multi-usages petit volume	25x54 mm	1x160	Plastique
282624	1976414	Étiq. résistantes classeurs et archivage petit volume	59x102 mm	1x50	Plastique
282658	1933085	Étiquettes résistantes multi-usages grand volume	19x64 mm	2x450	Plastique
282648	1933083	Étiquettes résistantes multi-usages grand volume	25x25 mm	2x850	Plastique
282637	1933081	Étiquettes résistantes format standard grand volume	25x89 mm	2x350	Plastique
282653	1933084	Étiquettes résistantes multi-usages grand volume	57x32 mm	1x800	Plastique
282673	1933088	Étiquettes résistantes classeurs et archivage	59x102 mm	1x300	Plastique
282665	1933087	Étiquettes résistantes grand format petit volume	59x190 mm	1x170	Plastique
282661	1933086	Étiquettes résistantes très grand format petit volume	104x159 mm	1x200	Plastique

Code	Code Fab.	Description	Dim. (mm)	Qté Etq.	Matériel
<b>Permanent</b>					
386282	1983173	Étiquettes d'adresse standard petit volume	89x28mm	1X130	Papier
386284	1983172	Étiquettes d'adresse grand format petit volume	89x36mm	1X260	Papier
386286	1982991	Étiquettes d'adresse standard petit volume	89x28mm	2X260	Papier
675483	S0722460	Étiquettes pour dossiers suspendus	50x12 mm	1x220	Papier
310134	S0722520	Étiquettes d'adresse retour grand format	54x25 mm	1x500	Papier
675440	S0722370	Étiquettes d'adresse standard	89x28 mm	2x130	Papier
675459	S0722400	Étiquettes d'adresse grand format	89x36 mm	2x260	Papier
572785	S0722410	Étiquettes d'adresse grand format	89x36 mm	2x130	Papier
675475	S0722440	Étiquettes multi-usages grand format	70x54 mm	1x320	Papier
675467	S0722430	Étiquettes d'expédition/de badge nominatif	101x54 mm	1x220	Papier
235475	S0904980	Étiquettes d'expédition très grand format	104x159 mm	1x220	Papier
873377	S0722480	Étiquettes pour classeurs grand format	190x59 mm	1x110	Papier
<b>Décollable</b>					
328108	S0722530	Étiquettes multi-usages	25x13 mm	1x1000	Papier
328116	S0722550	Étiquettes multi-usages	51x19 mm	1x500	Papier
310126	S0722540	Étiquettes multi-usages	57x32 mm	1x1000	Papier
081856	S0722560	Étiquettes pour badges nominatifs petit format	89x41 mm	1x300	Papier
<b>Non adhésif</b>					
215685	S0929100	Étiquettes cartes de visite	89x51 mm	1x300	Papier

IDÉALE POUR L'ARCHIVAGE



2.1 ANS DE GARANTIE

## DYMO® LetraTag 100 H

Titreuse portable. Étiquetez et organisez tout à la maison

- Clavier ABC. Ecran large. Imprime sur 2 lignes, impression miroir
- Alimentation : 4 piles LR6 (non fournies)
- Utilise les rubans Dymo Letratag 12 mm (papier ou plastique)
- Livrée avec 2 rubans Letratag 12 mm (papier blanc et plastique transparent) et un socle de maintien
- 210 x 79 x 65 mm, 280 g

**344085**

Largeurs d'étiquette disponibles



**Code Accessoires**  
**705520** Piles AA

## DYMO® Omega

Design, compacte !

- Disque (A-Z), caractères @ et Euro. Chiffres de 0 à 9
- Découpe manuelle
- 120 x 140 x 85 mm, 155 g



Largeurs d'étiquette disponibles

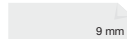

**Code**  
**759525**

IDÉALE POUR LE SUIVI



## DYMO® MobileLabeler

Étiqueteuse 24 mm avec connection Bluetooth®

- Imprime des étiquettes de 6 à 24 mm de large dans une série de couleurs
- L'application mobile gratuite DYMO Connect fonctionne avec les smartphones iOS ou Android™ pour une expérience intuitive
- Bluetooth® permet une configuration rapide avec un smartphone ou une tablette
- Créez des étiquettes en utilisant des bordures, des styles et les bibliothèques de police les plus répandues de Google® et d'Apple®
- Les fonctions de correcteur d'orthographe et de transcription de la voix en texte de DYMO Connect permettent de réduire les erreurs et de gagner du temps
- Possibilité de dessiner avec votre doigt des croquis et des notes
- Batterie lithium-ion rechargeable
- Compatible Windows® 7 ou ultérieur, Mac OS® v10.4 ou ultérieur, Android™ et iOS
- Livré avec 1 ruban D1 12 mm noir/blanc + 1 adaptateur secteur

- 137 x 138 x 55 mm, 770 g

**282580**

Largeurs d'étiquette disponibles



**Code Accessoires**  
**322986** Batterie Lithium-Ion

D1



RETROUVEZ LES CONSOMMABLES POUR LETRATAG ET OMEGA EN PAGE 233

IDÉALE POUR L'ARCHIVAGE



2.1 ANS DE GARANTIE

## DYMO® LabelManager™ 160

Étiqueteuse facile à utiliser avec touches d'accès rapide

- Impression d'étiquettes de 6/9/12 mm de large
- Édition de texte rapide avec les touches de raccourci dédiées au texte en gras, italique, souligné/encadré, vertical et à la taille du texte
- Saisie de texte rapide sur le clavier semblable à celui d'un ordinateur (AZERTY), configuré en fonction du pays d'utilisation
- Fonctionne avec 6 piles AAA (non fournies)
- Livré avec 1 ruban D1 12 mm Noir/Blanc
- 203 x 118 x 49 mm, 350 g

**489518**

Largeurs d'étiquette disponibles



**Code Accessoires**  
**110906** Adaptateur  
**705524** Piles AAA

IDÉALE POUR L'ARCHIVAGE



2.1 ANS DE GARANTIE

## DYMO® LabelManager™ 210D

Étiqueteuse multi-usages avec grand écran graphique

- Impression d'étiquettes de 6/9/12 mm de large
- Écran graphique affichant l'aperçu avant impression de votre étiquette
- Facilité de navigation du début jusqu'à l'impression
- Clavier de style ordinateur
- Clavier AZERTY
- Fonctionne avec 6 piles AAA (non fournies)
- Livré avec 1 ruban D1 12 mm Noir/Blanc
- 165 x 155 x 64 mm, 435 g

**786239**

Largeurs d'étiquette disponibles



**Code Accessoires**  
**110906** Adaptateur  
**705524** Piles AAA

IDÉALE POUR L'ARCHIVAGE



2.1 ANS DE GARANTIE

## DYMO® LabelManager™ 280

Intelligente, polyvalente - dotée des bonnes connexions

- Impression d'étiquettes de 6/9/12 mm de large
- Personnalisation des étiquettes avec les polices et graphiques de votre ordinateur via connexion PC ou Mac®
- Fini le cout et le gaspillage des piles jetables grâce à la batterie rechargeable incluse
- Clavier AZERTY
- Livré avec 1 ruban D1 12mm Noir/Blanc + 1 adaptateur secteur
- 202 x 114 x 58 mm, 770 g

**142594**

Largeurs d'étiquette disponibles



# DYMO® MARQUAGE MULTI-USAGE

**IDÉALE POUR L'IDENTIFICATION**



**DYMO® LabelManager™ 360D**  
Plus d'énergie, plus de fonctions, et sans piles

- Impression d'étiquettes de 6/9/12/19 mm de large
- Batterie rechargeable lithium-ion éliminant les inconvénients des piles AA
- Adaptateur secteur fourni
- Grand écran de 7 cm x 3,8 cm affichant deux lignes de texte
- Livré avec 1 ruban D1 12mm Noir/Blanc + 1 adaptateur secteur
- 197 x 150 x 71 mm, 610 g

**879510**



**IDÉALE POUR L'ARCHIVAGE**



**DYMO® LabelManager™ PnP**  
Connectez, tapez et imprimez - c'est aussi simple que ça !

- Impression d'étiquettes de 6/9/12 mm de large
- Pas de logiciel à installer - logiciel intégré prêt à l'emploi sans installation
- Personnalisation des étiquettes avec les polices et graphiques de votre ordinateur via connexion PC ou Mac®
- Fini le cout et le gaspillage des piles jetables grâce à la batterie rechargeable incluse
- Livré avec 1 ruban D1 12mm Noir/Blanc + 1 adaptateur secteur
- 141 x 136 x 53 mm, 275 g

**256325**



**IDÉALE POUR LE SUIVI**



**DYMO® LabelManager™ 420P**  
Étiquetteuse hautes performances avec connexion PC ou Mac®

- Impression d'étiquettes de 6/9/12/19 mm de large
- Grand écran rétroéclairé à 4 lignes
- Utilisation autonome ou en connexion, via USB, à votre PC ou Mac®
- Batterie à rechargement rapide pour rester efficace (incluse)
- Livré avec 1 ruban D1 19mm Noir/Blanc + 1 adaptateur secteur
- 215 x 104 x 57 mm, 415 g

**256333**

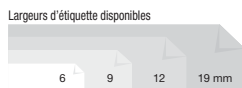

**IDÉALE POUR LE SUIVI**



**DYMO® LabelManager™ 500TS**  
Facilité de création, d'édition et de mise en forme des étiquettes

- Impression d'étiquettes de 6/9/12/19/24 mm de large
- Grand écran tactile couleur – une exclusivité DYMO !
- Impression nette de graphiques, codes-barres et logos à une résolution de 300 ppp
- Découpe automatique d'étiquettes
- Batterie à rechargement rapide pour rester efficace (incluse)
- Livré avec 1 ruban D1 24mm Noir/Blanc + 1 adaptateur secteur
- 190 x 165 x 95 mm, 900 g

**489558**

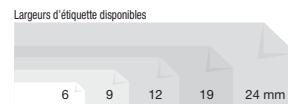

## COMPARAISON DES FONCTIONS DES ÉTIQUETEUSES

## RETROUVEZ LES CONSOMMABLES POUR LABELMANAGER EN PAGE 233

MODÈLE / FONCTION	Omega	LetraTag	LM 160	LM 210D	LM 280	LM 360D	LM PnP	LM 420P	LM 500TS	MobileLabeler
Connectivité PC	-	-	Non	Non	☑ / ☑	Non	☑ / ☑	☑ / ☑	☑ / ☑	☑ / ☑
Polices	1	1	1	1	3 + ☑ / ☑	3	☑ / ☑	8 + ☑ / ☑	10 + ☑ / ☑	☑ / ☑ / ☑
Lignes affichées à l'écran	-	2	1	1	2	2	Non	4	Variable	Non
Tailles de caractères	1	5	6	6	6	7	☑ / ☑	7	25	☑ / ☑ / ☑
Styles d'impression	-	-	8	7	7	7	☑ / ☑	10	32	☑ / ☑ / ☑
Styles de bordure	-	8	4	8	8	8	☑ / ☑	8	5	☑ / ☑ / ☑
Souligné	Non	Oui	Oui	Oui	☑ / ☑	Oui	☑ / ☑	☑ / ☑	☑ / ☑	☑ / ☑ / ☑
Impression verticale	Non	Oui	Oui	Oui	☑ / ☑	Oui	☑ / ☑	☑ / ☑	☑ / ☑	☑ / ☑
Impression répétée	Non	Non	Non	Oui	☑ / ☑	Oui	☑ / ☑	☑ / ☑	☑ / ☑	Oui
Impression sur plusieurs lignes	Non	2 lignes	2 lignes	2 lignes	2 lignes	2 lignes	Illimitée	4 lignes	Illimitée	Illimitée
Impression miroir	Non	Non	Non	Oui	☑ / ☑	Oui	☑ / ☑	☑ / ☑	☑ / ☑	☑ / ☑ / ☑
Codes-barres	Non	Non	Non	Non	☑ / ☑	Non	☑ / ☑	☑ / ☑	☑ / ☑	☑ / ☑ / ☑
Adaptateur	Non	-	En option	En option	Fourni	Fourni	Fourni	Fourni	Fourni	Fourni
Alimentation	-	4 AA (non fournies)	6 AAA (non fournies)	6 AA (non fournies)	Rechargeable (adaptateur fourni)	Rechargeable (adaptateur fourni)	Rechargeable (adaptateur fourni)	Rechargeable (adaptateur fourni)	Rechargeable (adaptateur fourni)	Rechargeable (adaptateur fourni)
Poids	155 g	280 g	350 g	435 g	770 g	610 g	275 g	415 g	900 g	770 g
Dimensions (cm)	12 x 14 x 8,5	21 x 7,9 x 6,5	20,3 x 11,8 x 4,9	16,5 x 15,5 x 6,4	20,2 x 11,4 x 5,8	19,7 x 15 x 7,1	14,1 x 13,6 x 5,3	21,5 x 10,4 x 5,7	19 x 16,5 x 9,5	13,7 x 13,8 x 5,5
Système de ruban	Dymo 3D	DYMO® LT	DYMO® D1	DYMO® D1	DYMO® D1	DYMO® D1	DYMO® D1	DYMO® D1	DYMO® D1	DYMO® D1
Largeur de ruban (mm)	9	12	06/09/12	06/09/12	06/09/12	6/9/12/19	06/09/12	6/9/12/19	6/9/12/19/24	6/9/12/19/24
Ruban fourni avec l'étiqueteuse	-	1 papier blanc + 1 plastique transparent 12mm	1 Noir/blanc 12mm	1 Noir/blanc 12mm	1 Noir/blanc 12mm	1 Noir/blanc 19mm	1 Noir/blanc 12mm	1 Noir/blanc 19mm	1 Noir/blanc 24mm	1 Noir/blanc 12mm
Garantie*	-	2+1 ans	2+1 ans	2+1 ans	2+1 ans	2+1 ans	2+1 ans	2+1 ans	2+1 ans	2+1 ans

\* 2 ans de garantie + 1 année supplémentaire après enregistrement sur dymo.com



	Multi-surface	Nettoyants Domestiques	Résistance aux UV	Humidité	Température	Matériau	Classeurs et dossiers	Rayonnage	Archivage	Loisirs de plein air	Espace réfrigéré	Compatibles avec
	Propriétés						Applications					Compatibilité
D1 Standard	-	-	✓	✓	-18°C à 90°C	Polyester	✓	✓	✓	-	-	Toutes les imprimantes LabelManager et la LabelWriter 450 Duo
D1 Résistantes	✓	✓	✓	✓	-40°C à 80°C	Vinyle	✓	✓	✓	✓	✓	Les LabelManagers 160, 210D, 280, 360D, 420P, PnP et Mobile Labeler

## Étiquettes résistantes D1 DYMO®

Créés spécifiquement pour les étiquetteuses Dymo LabelManager. Résistant à la décoloration, au décollement, aux déchirures et aux rayures. Les étiquettes résistantes D1 DYMO permettent de travailler des heures sur des surfaces délicates dans des conditions difficiles. Utilisation possible en intérieur et en extérieur.

\* Voir toutes les informations de compatibilité sur [dymo.com](http://dymo.com)



Couleur	Code	Code Fab.	Largeur x Longueur	Prix
● blanc/noir	<b>282598</b>	1978365	12 mm x 3 m	
● blanc/rouge	<b>282584</b>	1978366	12 mm x 3 m	10,80 € <sup>HT</sup>
● noir/orange	<b>282592</b>	1978367	12 mm x 3 m	
● noir/blanc	<b>282605</b>	1978364	12 mm x 5,5 m	17,00 € <sup>HT</sup>



## Rubans DYMO® D1

Rubans Dymo D1 créés spécifiquement pour les étiquetteuses Dymo LabelManager. Les rubans D1 sont capables de répondre à des exigences d'étiquetage variées, au sein d'un environnement professionnel ou personnel. Tous les rubans ont une longueur de 7m.



Couleur	Code	Code Fab.	Largeur
● noir/blanc	<b>253244</b>	S0720530	12 mm
● noir/bleu	<b>253287</b>	S0720560	12 mm
● noir/jaune	<b>253260</b>	S0720580	12 mm
● noir/rouge	<b>253279</b>	S0720570	12 mm
● noir/transparent	<b>253236</b>	S0720500	12 mm
● noir/vert	<b>253252</b>	S0720590	12 mm
● bleu/blanc	<b>253317</b>	S0720540	12 mm
● rouge/blanc	<b>253309</b>	S0720550	12 mm
● rouge/transparent	<b>253295</b>	S0720520	12 mm
● blanc/noir	<b>074023</b>	S0720610	12 mm
● blanc/transparent	<b>137572</b>	S0720600	12 mm
● noir/blanc	<b>435373</b>	S0720830	19 mm
● noir/jaune	<b>435446</b>	S0720880	19 mm
● noir/rouge	<b>435438</b>	S0720870	19 mm
● noir/transparent	<b>435349</b>	S0720820	19 mm
● noir/vert	<b>435454</b>	S0720890	19 mm
● rouge/blanc	<b>435403</b>	S0720850	19 mm
● noir/transparent	<b>624796</b>	S0720920	24 mm
● noir/blanc	<b>624869</b>	S0720930	24 mm
● noir/jaune	<b>625198</b>	S0720980	24 mm
● blanc/noir	<b>137632</b>	S0721010	24 mm

Couleur	Code	Code Fab.	Largeur
● noir/blanc	<b>382552</b>	S0720780	6 mm
● noir/jaune	<b>382560</b>	S0720790	6 mm
● noir/transparent	<b>382544</b>	S0720770	6 mm
● noir/blanc	<b>382587</b>	S0720680	9 mm
● noir/bleu	<b>382617</b>	S0720710	9 mm
● noir/jaune	<b>382633</b>	S0720730	9 mm
● noir/rouge	<b>382625</b>	S0720720	9 mm
● noir/transparent	<b>382579</b>	S0720670	9 mm
● noir/vert	<b>382641</b>	S0720740	9 mm
● bleu/blanc	<b>382595</b>	S0720690	9 mm
● rouge/blanc	<b>382609</b>	S0720700	9 mm

## Ruban Permanent en Nylon DYMO® D1

Même aspect que les étiquettes D1 standards mais dotées d'un adhésif permanent pour qu'elles restent en place indéfiniment. Longueur 3,5m. Résiste à l'eau, aux UV et à des températures de -18° à -90°.

Couleur	Code	Code Fab.	Largeur	Prix
● noir/blanc	<b>207278</b>	S0718040	12 mm	



## Rubans pour Letratag et Letratag Plus

Largeur 12 mm, longueur 4 m.



RETROUVEZ LA DYMO LETRATAG ET PINCE OMEGA EN PAGE 231

Couleur	Code	Code Fab.	Couleur	Code	Code Fab.
<b>Papier</b>			<b>Plastique</b>		
● Noir/Blanc	<b>559496</b>	S0721510	● Noir/Blanc	<b>559518</b>	S0721610
<b>Métallisé</b>			● Noir/Transparent	<b>759401</b>	S0721530
● Noir/Plast. Metal Arg.	<b>586332</b>	S0721730	● Noir/Jaune	<b>559526</b>	S0721620
<b>Textile</b>			● Noir/Bleu	<b>559550</b>	S0721650
● Noir/Blanc	<b>762000</b>	S0718850	● Noir/Rouge	<b>559534</b>	S0721630
			● Noir/Vert	<b>559542</b>	S0721640

## Rubans Dymo 3D pour pince Omega

Largeur 9 mm, longueur 3 m.



Couleur	Code	Code Fab.
● blanc/noir	<b>246304</b>	S0898130
● blanc/rouge	<b>246338</b>	S0898150





## DYMO® XTL™ 300

Un seul et même système d'étiquetage. De très nombreuses applications. Bénéficiez d'une productivité élevée.

- Imprime des étiquettes durables de 6 mm à 24 mm, comme les rubans continus, les enrobages de fils/câbles stratifiés, les bagues thermorétractables et les étiquettes prédimensionnées
- L'aperçu avant impression et l'affichage des couleurs permettent de se faire une idée précise de l'aspect final des étiquettes pour câbles, tuyaux, panneaux et bien plus encore
- Les applications intégrées permettent un démarrage en toute simplicité depuis l'écran d'accueil
- Des modèles pré-chargés garantissent une mise en forme sans défaut pour gagner du temps
- Plus de 100 modèles prédéfinis de panneaux de câblage, pour des tailles et des espaces précis entre chaque port

**704554** DYMO® XTL™ 300

**704555** DYMO® XTL™ 300 kit

Largeurs d'étiquette disponibles



### Contenu de la mallette

- Étiquetteuse DYMO XTL™ 300
- Mallette de transport rigide
- Adaptateur secteur
- Câble USB
- Batterie lithium-polymère rechargeable
- Cordon
- 1 Cartouche noir sur blanc vinyle multi-usages 24 mm x 7 m
- 1 Enrobages de fils/câbles stratifiés, noir sur blanc, 150 étiquettes 21 mm x 39 mm
- Guide de démarrage rapide
- Carte de téléchargement du logiciel



## DYMO® XTL™ 500

Un système d'étiquetage unique allié à la simplicité d'un écran tactile, pour une productivité maximale.

- Imprime des étiquettes durables de 6 mm à 54 mm, comme les rubans continus, les enrobages de fils/câbles laminés, les étiquettes à code-barres et les étiquettes pré-dimensionnées
- L'aperçu avant impression et l'affichage des couleurs permettent de se faire une idée précise de l'aspect final des étiquettes pour câbles, tuyaux, panneaux et bien plus encore
- Les applications intégrées permettent un démarrage en toute simplicité depuis l'écran d'accueil
- L'écran tactile permet de créer des étiquettes plus facilement et plus rapidement
- Des modèles pré-chargés garantissent une mise en forme sans défaut pour gagner du temps

**704556** DYMO® XTL™ 500 kit

Largeurs d'étiquette disponibles

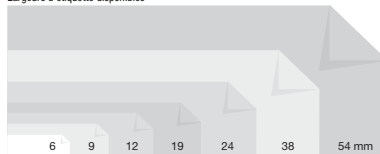

### Contenu de la mallette

- Étiquetteuse DYMO XTL™ 500
- Mallette de transport rigide
- Adaptateur secteur
- Câble USB
- Batterie lithium-polymère rechargeable
- 1 Cartouche noir sur blanc vinyle multi-usages 54 mm x 7 m
- 1 Enrobages de fils/câbles stratifiés, noir sur blanc, 150 étiquettes 38 mm x 39 mm
- Guide de démarrage rapide
- Carte de téléchargement du logiciel

# XTL™

## NOUS SOMMES PRÊTS À PARIER QUE VOUS N'AVEZ JAMAIS CONNU D'ÉTIQUETAGE INDUSTRIEL AUSSI SIMPLE.

Travail testé et emballé avec des caractéristiques, les étiqueteuses DYMO® XTL™ 300 et XTL 500 permettent de simplifier l'étiquetage industriel pour une expérience plus efficace, sans frustration. En intégrant des repères de la technologie actuelle, les étiqueteuses XTL offrent une familiarité que rend leur utilisation facile. C'est pourquoi plus de 80% des personnes qui ont utilisé une étiqueteuse XTL pendant huit semaines sans aucune formation ont déclaré qu'elle fonctionnait mieux que leur étiqueteuse actuelle\*. Conçue pour répondre à vos besoins, les étiqueteuses DYMO XTL offrent la flexibilité d'imprimer en bande continue, des étiquettes prédimensionnées, des bagues thermorétractables et des signalétiques de sécurité de petit format, tout ça avec la même étiqueteuse. Une gamme complète d'étiquettes XTL résistantes est également disponibles dans un éventail de matériaux et de couleurs qui correspondent aux normes de couleur OSHA, ANSI et ISO pour la communication et la sécurité sur le lieu de travail.

Poursuivez votre lecture pour voir comment les étiqueteuses XTL redéfinissent la simplicité.



IDÉALE POUR L'IDENTIFICATION



## DYMO® Rhino™ 4200



Outil d'étiquetage compact et rapide pour les professionnels en déplacement.

- Impression d'étiquettes de 6/9/12/19 mm de large
- Touches de raccourci exclusives dimensionnant, espaçant et mettant en forme automatiquement les étiquettes pour applications industrielles spécifiques
- Saisie de texte rapide et confortable sur un clavier semblable à celui d'un ordinateur et configuré selon le pays d'utilisation
- Touche « Custom » évitant d'inutiles répétitions\* : personnalisez et enregistrez les paramètres de formats d'étiquettes individuelles
- Livré 1 ruban 12mm polyester noir/blanc
- 17,6 x 11,6 x 6, 460g

489566

Largeurs d'étiquette disponibles



Code	Accessoires
705520	Piles AA



IDÉALE POUR LA GESTION DES CÂBLES



## DYMO® Rhino™ 5200 Kit



L'imprimante d'étiquettes portable et abordable pour les professionnels de la communication de données, de l'électricité, de l'audiovisuel, de la sécurité, de l'entretien et de la réparation, de la construction

- Conforme à toutes les normes d'étiquetage industriel ANSI et TIA/EIA-606-A
- Touches de raccourci brevetées mettant automatiquement en forme le texte d'étiquettes pour panneaux électriques et de câblage, d'étiquettes drapeau pour fils et câbles, d'onglets pour plateaux, d'étiquettes pour borniers et blocs 110, d'enrobages horizontaux et verticaux, d'applications verticales et à longueur fixe
- Le kit inclus 1 adaptateur secteur, 1 ruban 19mm nylon noir/blanc, 1 ruban 12mm polyester noir/blanc, 1 malette de transport rigide

309777

Largeurs d'étiquette disponibles



Code	Accessoires
299573	Batterie Lithium-Ion



## Étiquettes industrielles Rhino™

À utiliser avec la série LabelManager, la série Rhino et la LabelWriter 450 Duo

### Nylon

Matériel résistant aux déchirures pour l'étiquetage de fils, câbles et surfaces incurvées

### Vinyle

Idéal pour les applications à l'intérieur et à l'extérieur. Disponible dans le plus vaste assortiment de couleurs conformes aux normes OSHA, ANSI et ISO



### Polyester permanent

Finition brillante professionnelle idéale pour panneaux, borniers, plateaux, étagères, bacs, poutres, etc.

### Gaines thermoretractable

Pour l'identification des câbles haut de gamme. Un rapport de thermorétraction 3:1 garantit leur adaptation aux fils et câbles.



Couleur	6mm	9mm	12mm	19mm	24mm
<b>Vinyle - Longueur 5,5 mètres</b>					
● ○ noir/blanc	-	225993	226016	226029	226082
● ● noir/jaune	-	-	310508	310532	226069
○ ● blanc/rouge	-	-	226027	-	-
● ● blanc/noir	-	-	226017	-	-
Prix	-	-	-	-	-
<b>Polyester permanent - Longueur 5,5 mètres</b>					
● ○ noir/blanc	-	492657	310168	-	-
Prix	-	-	-	-	-
<b>Nylon flexible - Longueur 3,5 mètres</b>					
● ○ noir/blanc	-	-	225992	210249	-
Prix	-	-	-	-	-
<b>Gaines thermoretractable - Longueur 1,5 mètres</b>					
● ○ noir/blanc	226108	226139	226148	226167	-
● ● noir/jaune	226116	226140	226159	226180	-
Prix	-	-	-	-	-

Composant certifié conforme à la norme UL 969. Conforme RoHS

## Propriétés des étiquettes IND

Dos prédécoupé. Facile et rapide à décoller pour une application sans problèmes

SURFACE	ENVIRONNEMENT					
	Température -40°C -80°C	Résistance aux UV	Résistance à l'huile	Résistance à l'eau	Résistance aux produits chimiques	Code Couleurs
Câble	<b>Nylon</b> Gaine thermoretractable	<b>Vinyle</b> Gaine thermoretractable	<b>Vinyle</b> Gaine thermoretractable	<b>Vinyle</b> Gaine thermoretractable	<b>Vinyle</b> Gaine thermoretractable	<b>Vinyle</b>
Surface incurvée	<b>Nylon</b> Vinyle	<b>Vinyle</b> Nylon	<b>Vinyle</b>	<b>Vinyle</b> Nylon	<b>Vinyle</b>	<b>Vinyle</b>
Surface plate	<b>Polyester Permanent</b> Vinyle <i>Rubans D1</i>	<b>Polyester Permanent</b> Vinyle <i>Rubans D1</i>	<b>Polyester Permanent</b> Vinyle <i>Rubans D1</i>	<b>Polyester Permanent</b> Vinyle <i>Rubans D1</i>	<b>Polyester Permanent</b> Vinyle	<b>Vinyle</b> <i>Rubans D1</i>
Surface texturée	<b>Polyester Permanent</b> Nylon	<b>Vinyle</b> Polyester Permanent	<b>Vinyle</b> Polyester Permanent	<b>Vinyle</b> Polyester Permanent	<b>Vinyle</b> Polyester Permanent	<b>Vinyle</b>

En gras = Meilleure option    En second = Option alternative    En italique = Au bureau

## Etiqueteuses Particuliers

GARANTIE  
**2 ANS**

### PT-M95

#### POUR LES BESOINS PONCTUELS

- Utilise les rubans M de 9 et 12 mm
- Clavier AZERTY, écran 1 ligne
- 1 police
- 9 cadres décoratifs
- 210 symboles
- Vitesse d'impression 7,5mm/s
- Utilise 4 piles AAA (non fournies)
- **Accessoire en option :**  
Adaptateur AD-24ES / 349108

PT-M95 / 281783



### PT-H110

#### IDÉALE POUR UNE UTILISATION PERSONNELLE

- Utilise les rubans TZe de 3,5 à 12 mm
- Clavier ABC, écran 1 ligne
- Imprime jusqu'à 2 lignes de texte sur le même ruban
- Vitesse d'impression 20mm/s
- Utilise 6 piles AAA (non fournies)
- **Accessoire en option :**  
Adaptateur AD-24ES / 349108

PT-H110 / 281791



### PT-H200

#### IDÉALE POUR VOS TRAVAUX CRÉATIFS

- Utilise les rubans TZe de 3,5 à 12 mm
- Clavier AZERTY, écran 1 ligne
- 6 choix de police
- 79 cadres décoratifs
- 309 symboles
- Vitesse d'impression 20 mm/s
- Utilise 6 piles AAA (non fournies)
- **Accessoire en option :**  
Adaptateur AD-24ES / 349108

PT-H200 / 383715



### PT-P300BT

#### COMPACTE, ÉLÉGANTE ET CONNECTÉE

- Utilise les rubans TZe de 3,5 à 12 mm
- Imprime jusqu'à 2 lignes de texte sur le même ruban
- Découpe manuelle des rubans
- Utilisation avec application Brother P-touch Design&Print (disponible sur Apple Store & Play Store)
- 23 polices d'écriture
- 61 cadres décoratifs
- 210 symboles et emoji
- Vitesse d'impression 20mm/s
- **Accessoire en option :**  
Adaptateur AD-24ES / 349108

PT-P300BT / 386365

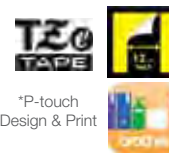

RUBANS MOTIFS	
Noir / Rose Pastel	386362 / TZeMOE31
Noir / Bleu Pastel	386361 / TZeMQS31
Noir / sur Violet Pastel	386363 / TZeMQF31
Noir / Motifs Coeurs Rose	386357 / TZeMPPH31
Noir / Motifs Dentelle Argent	386360 / TZeMPSL31
Noir / Motifs Vichy Rouge	386359 / TZeMPRG31
Noir / Motifs Or	386355 / TZeMPGG31

existe uniquement en 12 mm

RUBANS TISSUS	
Noir / Blanc	383716 / TZeR231
Or / Blanc	383718 / TZeR234
Or / Rose	383721 / TZeRE34
Or / Bordeaux	383720 / TZeRW34
Or / Bleu Nuit	383719 / TZeRN34

existe uniquement en 12 mm



Loisirs créatifs



Boîtes alimentaires, pots à épices

## Etiqueteuses Bureautiques

GARANTIE  
**2 ANS**

### PT-D210 / PT-D210VP

#### FACILEMENT TRANSPORTABLE

- Utilise les rubans TZe de 3,5 à 12 mm
- Imprime jusqu'à 2 lignes de texte sur le même ruban
- Clavier AZERTY, écran 1 ligne
- 14 polices / 97 cadres / 617 symboles
- Vitesse d'impression 20 mm/s
- Utilise 6 piles AAA (non fournies)
- **Accessoire en option :**  
Adaptateur 349108
- PT-D210VP : avec mallette de transport et adaptateur secteur inclus

PT-D210VP / 704515



PT-D210 / 704516

### PT-D400 / PT-D400VP

#### FACILEMENT TRANSPORTABLE

- Utilise les rubans TZe de 3,5 à 18 mm
- Imprime jusqu'à 5 lignes de texte sur le même ruban
- Clavier AZERTY, écran 5 lignes
- 14 polices / 99 cadres / 617 symboles
- Vitesse d'impression 20 mm/s
- Utilise 6 piles AAA (non fournies) ou un adaptateur
- **Accessoire en option :**  
Adaptateur AD-24ES / 349108
- PT-D400VP : avec mallette de transport et adaptateur secteur inclus

PT-D400VP / 405586



PT-D400 / 704517

# Etiqueteuses Bureautiques connectables PC/Mac



## PT-D450VP CONNECTABLE ET COMPACTE

- Utilise les rubans TZe de 3,5 à 18 mm
- Imprime jusqu'à 5 lignes de texte sur le même ruban
- Clavier AZERTY, écran 3 lignes
- 14 polices
- 617 symboles
- 99 cadres décoratifs
- Découpe manuelle des rubans
- Création de codes-barres, étiquetage des câbles, modes miroir/drapeau/blocs...
- Vitesse d'impression 20mm/s
- Utilise 6 piles AA (non fournies) ou un adaptateur AD-E001 (inclus)
- Livrée avec une mallette de transport

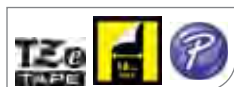

## PT-D600VP L'ÉTIQUETAGE POLYVALENT

- Utilise les rubans TZe de 3,5 à 24 mm
- Imprime jusqu'à 7 lignes de texte sur le même ruban
- Clavier AZERTY, écran couleur 3 lignes avec détection des couleurs de rubans
- 14 polices
- 617 symboles
- 99 cadres décoratifs
- Découpe automatique des rubans
- Création de codes-barres, étiquetage des câbles, modes miroir/drapeau/blocs...
- Vitesse d'impression 30mm/s
- Utilise 6 piles AA (non fournies) ou un adaptateur AD-E001 (inclus)
- Livrée avec une mallette de transport

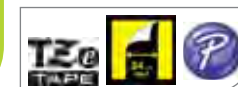

PT-D450VP / 405600

PT-D600VP / 405602



Classement, archivage



Services généraux



Santé



Logistique, rayonnage

## PT-H500 IDÉALE POUR UNE UTILISATION NOMADE OU CONNECTÉE

- Utilise les rubans TZe de 3,5 à 24 mm
- Imprime jusqu'à 7 lignes de texte sur le même ruban
- Clavier AZERTY, écran 3 lignes rétroéclairé
- 14 polices
- 618 symboles
- 99 cadres décoratifs
- Découpe automatique des rubans
- Création de codes-barres, étiquetage des câbles, modes miroir/drapeau/blocs...
- Vitesse d'impression 30mm/s
- Utilise 6 piles AA (non fournies)
- Accessoires en option : Batterie rechargeable BA-E001 / 235027
- Adaptateur AD-E001 / 235025

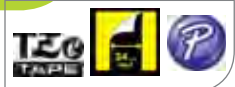

PT-H500 / 225926

## PT-P710BT / PT-P750W ÉTIQUETEUSES PERFORMANTES ET CONNECTÉES

- Utilise les rubans TZe de 3,5 à 24 mm
- Imprime jusqu'à 7 lignes de texte sur le même ruban
- Découpe automatique des rubans
- Logiciel de création P-Touch Editor et application iPrint&Label intégrés
- Vitesse d'impression 30mm/s
- Batterie intégrée pour la PT-P710BT
- Utilise 6 piles AA (non fournies) ou un adaptateur AD-E001 (inclus) pour la PT-P750W
- PT-P710BT : avec Bluetooth / PT-P750W : avec Wi-Fi et NFC.
- Accessoire en option : Batterie rechargeable BA-E001 / 235027 uniquement pour la PT-P750W



PT-P710BT / 393402

**NOUVEAU**



PT-P750W / 405630



## PT-P900W ULTRA-RAPIDE ET CONNECTÉE

- Utilise les rubans TZe de 3,5 à 36 mm
- Imprime jusqu'à 17 lignes de texte sur le même ruban
- 618 symboles
- Découpe automatique des rubans
- Vitesse d'impression 60mm/s
- Connectivité USB et Wi-Fi
- Accessoires en option : Socle batterie PA-BB-002 / 281880



Prix   
PT-P950NW / 281815

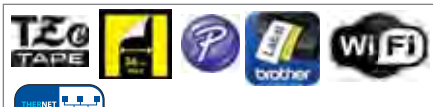

## VC-500W IMPRIMANTE D'ÉTIQUETTES TOUT-EN-COULEUR

- Technologie : Sublimation thermique
- Imprime sur du papier Zink® de 9 / 12 / 19 / 25 / 50 mm
- Création d'étiquettes tout-en-couleur
- Découpe automatique des rubans
- Connectivités : USB, Wifi & Wifi direct, AirPrint
- Vitesse d'impression : 8 mm/s
- Alimentation : Adaptateur AD-24ES (inclus)
- Livrée avec 1 ruban CZ-1004 (25 mm), 1 ruban de nettoyage CK-1000, adaptateur secteur, câble USB.

Référence	Dimensions
CZ-1001 <b>393418</b>	9 mm x 5m
CZ-1002 <b>393417</b>	12 mm x 5m
CZ-1003 <b>393413</b>	19 mm x 5m
CZ-1004 <b>393412</b>	25 mm x 5m
CZ-1005 <b>393411</b>	50 mm x 5m

**NOUVEAU**

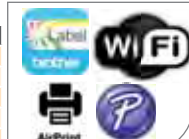

# Etiqueteuses Industrielles

## PT-E110 / PT-E110VP IDÉALES POUR L'ÉTIQUETAGE DES CÂBLES ÉLECTRIQUES

- Utilise les rubans TZe de 3,5 à 12 mm
- Imprime jusqu'à 2 lignes de texte sur le même ruban
- Clavier AZERTY, écran 1 ligne
- Découpe manuelle des rubans
- Fonctions drapeau, rotation, incrémentation, panneau 200 symboles
- Vitesse d'impression 20mm/s
- Utilise 6 piles AAA (non fournies)
- **Accessoire en option :**  
Adaptateur AD-24ES / 349108
- PT-E110VP : livrée avec une mallette de transport et un adaptateur secteur

PT-E110VP / 386542



PT-E110 / 386541

## PT-E300VP IDÉALE POUR LES ENVIRONNEMENTS INDUSTRIELS

- Utilise les rubans TZe de 3,5 à 18 mm et les HSe de 5,8 à 17,7 mm
- Imprime jusqu'à 5 lignes de texte sur le même ruban
- Clavier AZERTY, écran 3 lignes
- Découpe manuelle des rubans
- Fonctions drapeau, rotation, incrémentation, panneau et blocs
- 384 symboles spécialistes
- Vitesse d'impression 20mm/s
- Utilise 6 piles AA (non fournies), une batterie rechargeable BA-E001 et un adaptateur AD-E001 inclus
- Livrée avec une mallette de transport et un adaptateur secteur

PT-E300VP / 231395

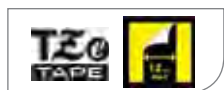

Services généraux



Câbles



Panneaux, armoires, données, communications



Gaines thermorétractables

## PT-E550WVP ÉTIQUETEUSE CONNECTABLE ULTRA-PERFORMANTE ET POLYVALENTE

- Utilise les rubans TZe de 3,5 à 24 mm et les HSe de 5,8 à 17,7 mm
- Imprime jusqu'à 7 lignes de texte sur le même ruban
- Clavier AZERTY, écran 3 lignes
- Découpe automatique des rubans
- Fonctions drapeau, rotation, incrémentation, panneau et blocs
- 384 symboles spécialistes
- Connectable PC et Wi-Fi
- Applications « Cable Label Tool » pour le câblage électrique et « Mobile Transfer Express » pour ajouter vos contenus sur votre étiqueteuse
- Vitesse d'impression 30mm/s
- Utilise 6 piles AA (non fournies), une batterie rechargeable BA-E001 et un adaptateur AD-E001 inclus
- Livrée avec une mallette de transport

PT-E550WVP / 405643

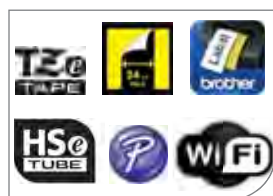

## Pour étiqueteuses PT-E300VP et PT-E550WVP

### Gaines thermorétractables



Largeur	Ref. Fab.	Coloris	Code
9,8 mm	HSE-221	Noir/Blanc	225942
11,7 mm	HSE-231	Noir/Blanc	225957

## Pour étiqueteuses PT-D800W, PT-P900W et PT-P950NW

### Rubans série **FL** LABEL

Étiquettes	Ref. fab.	Couleur des caractères/ Couleur de fond	Code
21 x 45 mm (72 étiquettes)	FL-6511	Noir/Jaune	281920

### Rubans série **M** TAPE pour PT-M95

Couleur des caractères / Couleur de fond	9 mm Code/ Ref. fab.	12 mm Code/ Ref. fab.
Noir / Blanc 4m	352516 / MK221SBZ	352532 / MK231SBZ
Noir / Jaune 8m	748051 / MK621BZ	
Noir / Blanc 8m	524929 / MK221BZ	450565 / MK231BZ

# Rubans série TZe TAPE



Résiste aux températures extrêmes



Résiste à l'eau



Résiste aux UV



Résiste à l'abrasion



Résiste aux produits chimiques



Ruban laminé



Ruban facile à décoller



Ruban adhésif puissant

Machines	PTH110 / PTD210 / PTD210VP / PTD400 / PTD400VP / PTD450VP / PTD600VP / PTH500 / PTP710BT / PTP750W / PTP900W / PTP950NW / PTB300BT / PTH200 / PTE110 / PTE110VP / PTE300VP / PTE550WVP		PTD400 / PTD400VP / PTD450VP / PTD600VP / PTH500 / PTP710BT / PTP750W / PTP900W / PTP950NW / PTE300VP / PTE550WVP		PTD600VP / PTH500 / PTP710BT / PTP750W / PTP900W / PTP950NW / PTE550WVP		PTP900W / PTP950NW	
	6 mm Code / Ref. fab.	9 mm Code / Ref. fab.	12 mm Code / Ref. fab.	18 mm Code / Ref. fab.	24 mm Code / Ref. fab.	36 mm Code / Ref. fab.		
Blanc/Noir	625058 / TZe315	450883 / TZe325	39872 / TZe335	625112 / TZe345	398837 / TZe355	-	-	-
Blanc / Transparent	-	-	352240 / TZe135	352346 / TZe145	-	-	-	-
Blanc / Bleu	-	-	398799 / TZe535	-	-	-	-	-
Blanc / Rouge	-	-	398780 / TZe435	-	-	-	-	-
Bleu / Blanc	-	281848 / TZe223	347031 / TZe233	347147 / TZe243	347260 / TZe253	-	-	-
Bleu / Blanc - Textile thermocollant (3m)	-	-	207189 / TZEFA3	281831 / TZEFA4	-	-	-	-
Rouge / Blanc	-	-	347023 / TZe232	347139 / TZe242	347252 / TZe252	-	-	-
Noir / Blanc	346796 / TZe211	450875 / TZe221	347015 / TZe231	347120 / TZe241	347244 / TZe251	497763 / TZe261	-	-
Noir / Blanc Non laminé	-	520560 / TZeN221	398586 / TZeN231	398640 / TZeN241	-	-	-	-
Noir / Blanc Adhésif puissant	-	-	245059 / TZeS231	-	-	-	-	-
Noir / Blanc - Flexible	352176 / TZeFX211	206980 / TZeFX221	352281 / TZeFX231	-	-	-	-	-
Noir / Jaune	346850 / TZe611	445590 / TZe621	347074 / TZe631	347171 / TZe641	347295 / TZe651	497836 / TZe661	-	-
Noir / Rouge	-	-	347058 / TZe431	347155 / TZe441	347279 / TZe451	-	-	-
Noir / Transparent	346753 / TZe111	450867 / TZe121	346982 / TZe131	347090 / TZe141	347201 / TZe151	-	-	-
Noir / Vert	-	-	347082 / TZe731	347198 / TZe741	-	-	-	-
Noir / Bleu	-	882246 / TZe521	347066 / TZe531	347163 / TZe541	347287 / TZe551	-	-	-
Noir / Jaune fluo (5m)	-	-	398764 / TZeC31	-	398861 / TZeC51	-	-	-
Noir / Orange fluo (5m)	-	-	398756 / TZeB31	-	398853 / TZeB51	-	-	-
Or / Noir	-	-	398713 / TZe334	-	-	-	-	-
<b>RUBANS MOTIFS</b>								
Noir / Rose Pastel	-	-	386362 / TZeMQE31	-	-	-	-	-
Noir / Bleu Pastel	-	-	386361 / TZeMQ531	-	-	-	-	-
Noir / Violet Pastel	-	-	386363 / TZeMQF31	-	-	-	-	-
Noir / Motifs Coeurs Rose	-	-	386357 / TZeMPPH31	-	-	-	-	-
Noir / Motifs Dentelle Argent	-	-	386360 / TZeMPSL31	-	-	-	-	-
Noir / Motifs Vichy Rouge	-	-	386359 / TZeMPRG31	-	-	-	-	-
Noir / Motifs Or	-	-	386355 / TZeMPGG31	-	-	-	-	-
Blanc / Argent premium	-	<b>NOUVEAU</b>	393403 / TZePR935	<b>NOUVEAU</b>	393404 / TZePR955	-	-	-
Noir / Or Premium	-	<b>NOUVEAU</b>	393405 / TZePR831	<b>NOUVEAU</b>	393409 / TZePR851	-	-	-
<b>RUBANS TISSUS</b>								
Noir / Blanc	-	-	383716 / TZeR231	-	-	-	-	-
Or / Blanc	-	-	383718 / TZeR234	-	-	-	-	-
Or / Rose	-	-	383721 / TZeRE34	-	-	-	-	-
Or / Bordeaux	-	-	383720 / TZeRW34	-	-	-	-	-
Or / Bleu Nuit	-	-	383719 / TZeRN34	-	-	-	-	-

## Rubans série TC

Couleur des caractères / Couleur de fond	12 mm / 7,7m Code/ Ref. fab.	
Noir / Blanc	188939 / TC201	
Noir / Jaune	189004 / TC601	
Noir / Rouge	188971 / TC401	
Noir / Transparent	188890 / TC101	

## Rubans série TX

Couleur des caractères / Couleur de fond	15m Code/ Ref. fab.	
Noir / Blanc 12mm	265985 / TX231	
Noir / Blanc 24mm	265896 / TX251	

## Accessoires pour Etiqueteuses P-touch

Désignation	Ref. Fab.	Code
Adaptateur	AD-24ES	349108
Adaptateur	AD-E001	235025
Batterie Li-On rechargeable	BA-E001	235027
Ecran avec clavier	PA-TDU-003	281872
Socle de batterie	PA-BB-002	281880
Module Bluetooth	PA-BT-002	294206

# METTEZ DE LA **COULEUR** DANS VOS ETIQUETTES



**IMPRIMANTES  
D'ÉTIQUETTES BROTHER**  
QL-800 / QL-810W / QL-820NW



**3 ANS** GARANTIE

DES SOLUTIONS D'ÉTIQUETAGE POUR TOUS LES BESOINS\*



ARCHIVAGE CLASSEMENT



ADRESSAGE TIMBRES



BADGES



SIGNALÉTIQUE



COLIS EXPEDITIONS



IDENTIFICATION TRACABILITE





## Bureautiques



## Industrielles



**QL-700**

QL-700 / 489574

**LE MEILLEUR RAPPORT QUALITÉ / PRIX**

- Utilise les rubans DK de 12 à 62 mm
- Imprime jusqu'à 93 étiquettes par minute, vitesse de 150 mm/s.
- Connectable PC/Mac (USB uniquement)
- Découpe automatique des rubans
- Technologie Plug&Print (brancher > imprimer)



**NOUVEAU**

QL-1100 / 391940

**QL-1100 / QL-1110NWB**  
**IMPRIMEZ JUSQU'À 102 MM DE LARGEUR**

- Utilise les rubans DK de 12 à 103,6 mm
- Imprime jusqu'à 110 étiquettes par minute, vitesse de 110 mm/s.
- Découpe automatique des rubans
- Connectable PC/Mac
- Connectivité USB
- QL-1110NWB : Ethernet, Wifi et Bluetooth



Prix   
QL-1110NWB / 391942



**QL-800 / QL-810W**

QL-800 / 281945

**IMPRIMEZ EN WIFI ET EN COULEUR !**

- Utilise les rubans DK de 12 à 62 mm
- Imprime jusqu'à 110 étiquettes par minute, vitesse de 176 mm/s (QL-810W)
- Connectable PC/Mac
- Connectivité USB et WiFi (QL-810W)
- Impression en noir et rouge avec le ruban DK22251
- Découpe automatique des rubans
- Technologie Plug&Print (brancher>imprimer)
- QL-810W: WiFi & WiFi Direct
- Socle batterie PA-BU-001 en option



QL-810W / 282214



**TD-2120N**

TD-2120N / 386370

**POLYVALENTE ET PRODUCTIVE**

- Utilise les rubans RD de 12 à 63 mm de large
- Imprime jusqu'à 93 étiquettes par minute, vitesse de 152,4 mm/s
- Connectable PC/Mac (Emulation ZPLII possible) en USB
- Connexion réseau 10/100 Base TX
- Barre de découpe manuelle
- Port USB et compatible avec accessoires



**QL-820NWB**

QL-820NWB / 282222

**ULTRA-CONNECTÉE, FLEXIBLE ET EN COULEUR**

- Utilise les rubans DK de 12 à 62 mm
- Imprime jusqu'à 110 étiquettes par minute, vitesse de 176 mm/s.
- Connectable PC/Mac
- Large écran, port USB
- Connectivités USB / WiFi / WiFi Direct / Ethernet / Bluetooth
- Impression en noir et rouge avec le ruban DK22251
- Découpe automatique des rubans
- Technologie Plug&Print (brancher>imprimer)

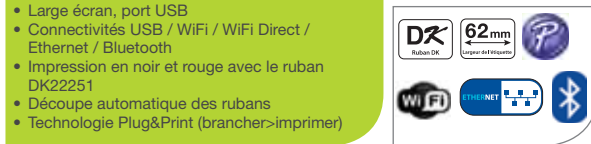

**TD-4000**

TD-4000 / 351075

**RAPIDITÉ ET DIVERSITÉ D'USAGE**

- Utilise les rubans RD de 12 à 105,6 mm de large
- Imprime jusqu'à 69 étiquettes par minute, vitesse de 110 mm/s.
- Connectable PC/Mac
- Connectivité USB
- Découpe automatique
- Livré avec adaptateur secteur, câble USB, 1 ruban d'étiquettes



Code	Ref. Fab.	Etiqu/boîte	Compatibilité	Caractéristiques	
744700	DK11201	400	QL		Étiquettes prédécoupées adressage 29 x 90 mm
770465	DK11209	800	QL		Étiquettes prédécoupées adressage 29 x 62 mm
744719	DK11208	400	QL		Étiquettes prédécoupées adressage 38 x 90 mm
744727	DK11202	300	QL		Étiquettes prédécoupées expédition 62 x 100 mm
744735	DK11204	400	QL		Étiquettes prédécoupées multi-usage 17 x 54 mm
352088	DK11240	200	QL		Étiquettes prédécoupées pour codes barres 102 x 21 mm
391943	DK11247	180	QL	<b>NOUVEAU</b>	Étiquettes prédécoupées 103,6 x 164,3 mm
770600	DK22210	-	QL		Ruban continu papier adhésif 29 mm x 30 m Noir/Blanc
770783	DK22212	-	QL		Ruban continu film adhésif 62 mm x 15 m Noir/Blanc
208388	DK22606	-	QL		Ruban continu film adhésif 62 mm x 15 m Noir/Jaune
770627	DK22205	-	QL		Ruban continu papier adhésif 62 mm x 30 m Noir/Blanc
391946	DK22246	-	QL	<b>NOUVEAU</b>	Ruban continu papier adhésif 103,6 mm x 30,48 m
294904	DK22251	-	QL		Ruban continu papier adhésif 62 mm x 15,24 m Noir/Rouge/Blanc
386378	RDS01E2	-	TD		Ruban continu support papier adhésif-longueur 102 mm x 44,3 m
386372	RDS03E1	-	TD		Étiquettes prédécoupées (noir/blanc) 102 x 51 mm
386373	RDS04E1	-	TD		Étiquettes prédécoupées (noir/blanc) 76,2 x 25 mm



# Distinguez-vous !

## Personnalisez et imprimez vos badges plastiques vous-mêmes.

Avec la solution clé en main Badgy, imprimez simplement et à la demande des badges à vos couleurs sur support plastique :

- badges d'employé ou de visiteur
- cartes de membre
- badges événementiels
- cartes d'étudiant
- cartes cadeaux et de fidélité, etc.



# DEUX SOLUTIONS SELON VOS BESOINS



## badgy 100

- Imprimante à cartes plastiques Badgy100
  - Impression simple face avec marge de 1,35 mm
  - 45 sec/carte couleur (80 cartes/heure)
- Cartothèque gratuite en ligne
- Logiciel de personnalisation de cartes Evolis Badge Studio® (version standard)
- 50 cartes plastiques PVC vierges épaisses (0,76 mm)
- Ruban couleur 50 impressions

**317036**

## badgy 200

- Imprimante à cartes plastiques Badgy200
  - Impression simple face en bord-à-bord
  - 38 sec/carte couleur (95 cartes/heure)
- Cartothèque gratuite en ligne
- Logiciel de personnalisation de cartes Evolis Badge Studio® + (version avancée avec importation de bases de données)
- 100 cartes plastiques PVC vierges épaisses (0,76 mm)
- Ruban couleur 100 impressions

**317042**

### CODE

### CONSOMMABLES



**317045**

**Pack de consommables pour 100 impressions** -  
Ruban couleur YMCKO pour 100 impressions 100 cartes PVC épaisses (0,76 mm - 30 mil)



**317047**

Ruban couleur YMCKO Badgy  
100 impressions/ruban pour Badgy



**317049**

Ruban Monochrome Noir Badgy  
500 impressions/ruban pour Badgy



**317052**

100 cartes PVC épaisses (30mil - 0,76 mm) pour Badgy



**317056**

100 cartes PVC fines (20mil - 0,50 mm) pour Badgy

### CODE

### LOGICIEL



**704514**

Upgrade Physique Badge Studio+ pour Badgy ancienne génération et Badgy100

### CODE

### ACCESSOIRES



**317065**

Sac de transport avec bandoulière et poignée



**281701**

Kit Complet de Nettoyage pour Badgy  
2 X T-Cards et 1 Crayon pour Badgy



**281734**

Clip adhésif Badgy (Taille 22 x 12 mm) - 100U



**281750**

Valisette pour badges Badgy  
(Valisette pour le rangement de 86 badges) - 1U



**281768**

Porte Badge étanche ClearBox (10U)

### CODE

### EXTENSIONS DE GARANTIE



**281718**

Extension de garantie Badgy100 et 200 + 1 an  
(Aller et Retour Atelier)



**281726**

Extension de garantie Badgy100 et 200 + 2 ans  
(Aller et Retour Atelier)

# PINCES À ÉTIQUETER ET CONSOMMABLES

## PINCES À ÉTIQUETER



### A Pincas "101418" et "101419"

Signe Euro. Livrées avec un rouleau encreur noir.  
Dimensions (l x h x p) : 22,5 x 13,5 x 4,2 cm. Poids : 300 g.

• Pince "101418"  
1 ligne numérique, 8 caractères  
655495

• Pince "101419"  
2 lignes numériques, 10 caractères  
655528



### B Pince, 1 ligne haute qualité "101948"

Haute qualité. Très robuste : pince avec base métallique en aluminium. Ergonomique et légère. 1 ligne numérique, 8 caractères alphanumériques.  
Dimensions (l x h x p) : 23 x 14 x 5,3 cm. Poids : 520 g.  
225822



### C Pincas "151991" et "151992"

Signe Euro. Hauteur de caractères d'environ 5 mm.  
Livrée avec un rouleau encreur noir et un rouleau d'étiquettes.  
Dimensions (l x h x p) : 24 x 13,5 x 6 cm. Poids : 360 g.

• Pince "151991"  
1 ligne numérique. 8 caractères.  
744751

• Pince "151992"  
2 lignes numériques. 9 caractères.  
786904



### D Pincas "PL1-8 et PL2-18"

Protection anti-poussière pour garder des étiquettes propres et faciles à poser. Convient pour imprimer : un prix, une référence, un code...  
Livrées avec 1 rouleau d'étiquettes et 1 rouleau encreur.

• Pince "PL1/8"  
Dimensions (l x h x p) : 26 x 12,5 x 5,5 cm.  
Poids : 35 g.  
1 ligne numérique, 8 caractères.  
225836

• Pince "PL2/18"  
Dimensions (l x h x p) : 26 x 15,5 x 6 cm.  
Poids : 40 g.  
2 lignes numériques, 18 caractères.  
1ère ligne : imprime jusqu'à 10 caractères.  
2ème ligne : imprime jusqu'à 8 caractères :  
tous les chiffres et : €, £, Fr, %, /, Kr.  
225852



### E Pince à étiqueter 2 lignes très haute qualité "102365"

Pince à étiqueter de haute qualité très résistante aux coups et aux chutes grâce à sa structure en plastique ABS. 2 lignes numériques, 9 caractères 5 mm.  
La nouvelle tête d'impression de haute définition garantit un étiquetage très clair.  
Compatible avec des étiquettes 26 x 16 mm rectangle ou sinusoidale. Inclut les caractères €, de nouvelles devises et la virgule pour les prix. Rouleau encreur (réf 102366) de 21,5 mm spécifique pour cette nouvelle pince.  
Dimensions (l x h x p) : 26 x 14 x 70 cm. Poids : 440 g.  
386255

## ÉTIQUETTES ET ROULEAUX ENCREURS



### F

Code	Réf	Couleur / Forme	Format (mm)	Pince compatible	Nbre lignes
<b>Adhésif permanent*</b>					
472203	100910	blanche rectangulaire	21 x 12	151991/101418/101948	1
472228	100917	blanche rectangulaire	26 x 16	151992/101419/102365	2
472260	100912	orange rectangulaire	21 x 12	151991/101418/101948	1
472285	100922	blanche sinusoidale	26 x 16	101419/151992	2
<b>Adhésif amovible*</b>					
472293	100923	blanche sinusoidale	26 x 16	151992/101419/102365	2
472211	100911	blanche rectangulaire	21 x 12	151991/101418/101948	1
472244	100919	blanche rectangulaire	26 x 16	151992/101419/102365	2
<b>Rouleaux encreurs Noirs</b>					
786912	153992	Bliстер unitaire		151991/151992/101418	
625589	153995	Bliстер unitaire		151992/101419	
225834	101952	Bliстер unitaire		101948	
386264	102366	Bliстер unitaire		102365	

\* Boîte de 6 rouleaux de 1000 étiquettes



### G

Code	Réf.	Couleur / Forme	Format (mm)	Pince compatible	Nbre lignes
<b>Adhésif permanent</b>					
225839	PLP1226*	blanche sinusoidale	26 x 12	PL1/8	1
225855	PLP1626**	blanche sinusoidale	26 x 16	PL2/18	2
317028	YPLP1626**	jaune sinusoidale	26 x 16	PL2/18	2
<b>Adhésif amovible</b>					
225850	PLR1226*	blanche sinusoidale	26 x 12	PL1/8	1
225863	PLR1626**	blanche sinusoidale	26 x 16	PL2/18	2
<b>Rouleau encreur Noir</b>					
225869	IRAV5	Boîte de 5		PL1/8 et PL2/18	

\* Boîte de 10 rouleaux de 1500 étiquettes

\*\* Boîte de 10 rouleaux de 1200 étiquettes